

اوریگامی آسان
(کاردستی با کاغذ)

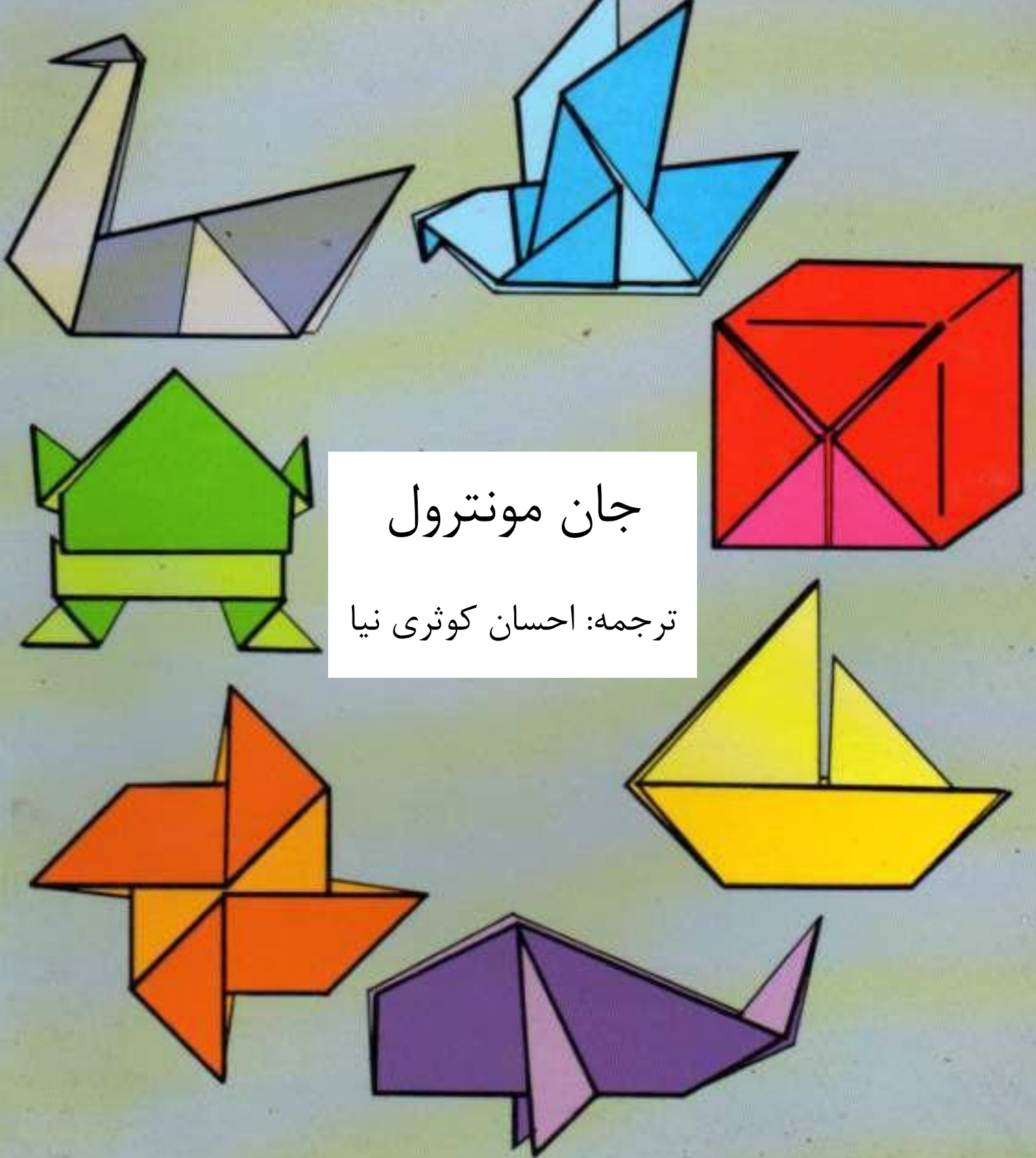

جان مونترول

ترجمہ: احسان کوثری نیا

پیش گفتار

در این کتاب مجموعه ای از کاردستیهای سنتی ژاپنی برای مبتدیان گردآوری شده، به این امید که سرآغازی برای علاقمند شدن خواننده به این هنر قدیمی و ارزشمند شود. مدلهایی که شما با تا زدن کاغذ ایجاد می کنید (مانند خانه ای که به پیانو تبدیل می شود، قایق، جعبه و ...) پایه مناسبی برای ایجاد کاردستیهای حرفه ای تر خواهد بود.

الگوهای ترسیم شده مبتنی بر طرح بین المللی رندلت-یوشیزاوا است که آموزش تصویری کاردستی با کاغذ را آسان می کند. برای ایجاد مدلهای این کتاب می توانید از هر نوع کاغذ مربعی استفاده کنید، اما با استفاده از کاغذ استاندارد اوریگامی که یک سمت آن رنگی و سمت دیگر آن سفید است، نتایج بهتری خواهید گرفت. در نمودارهای این کتاب، سایه داشتن کاغذ به معنی سمت رنگی آن است. کاغذ اوریگامی را می توان از بسیاری از مغازه های سرگرمی و لوازم التحریر تهیه کرده و یا با ایمیل به موسسه غیرانتفاعی مرکز اوریگامی آمریکا آن را خریداری کرد.

موفق باشید!

جان مونترول

فهرست مطالب

نمادها صفحه ۵

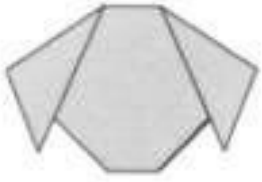

سگ ص ۷



گره ص ۸

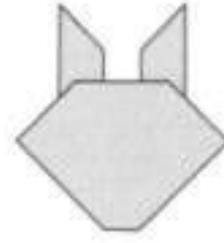

خرگوش ص ۹



اسب ص ۱۰

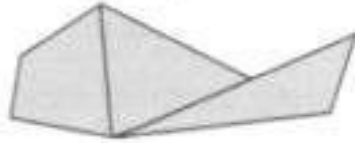

ماهی ص ۱۱



پنگوئن ص ۱۲

لاله ص ۱۳



ساقه ص ۱۴



فنجان ص ۱۵



کلاه ص ۱۶



کلاه بلند ص ۱۷



قایق ص ۱۸

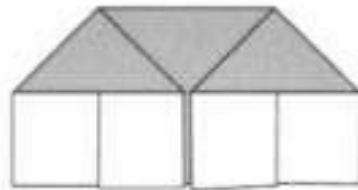

خانه ص ۱۹

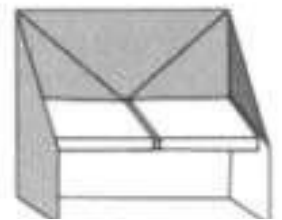

پیانو ص ۲۰



جعبه مستطیلی ص ۲۱



روپاه ص ۲۲

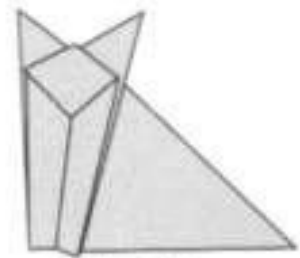

روپاه نشستہ ص ۲۳



جیرجیرک ص ۲۴

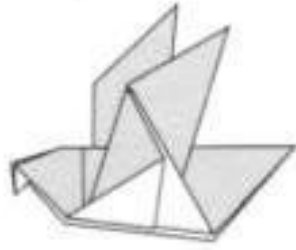

کبوتر ص ۲۵



پلیکان ص ۲۶

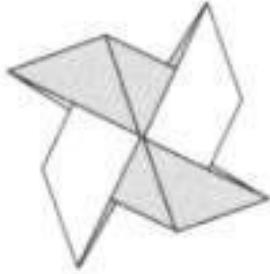

فرفره ص ۲۷

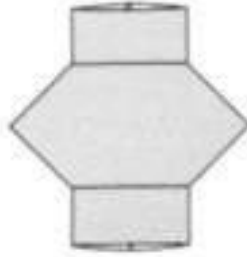

فانوس ص ۲۸

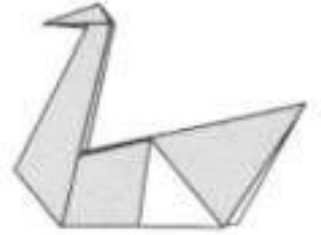

قو ص ۲۹



ستاره ص ۳۰

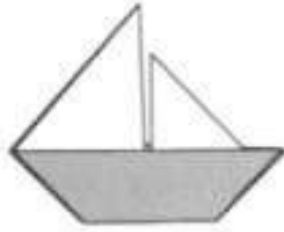

قایق بادبانی ص ۳۱

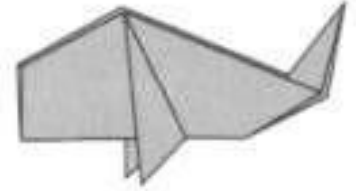

ماهی کپور ص ۳۳

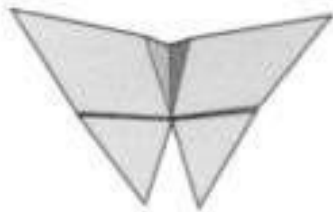

پروانه ص ۳۵

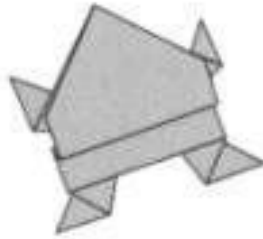

قورباغه ص ۳۷

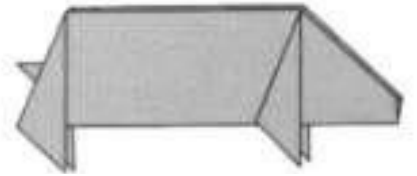

خوک ص ۳۹

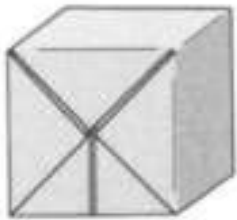

بمب آبی ص ۴۱

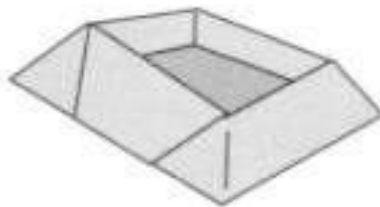

جعبه شکلات ص ۴۳



جعبه تزئینی ص ۴۵

نمادها

خطوط



تا زدن دره، تا زدن به جلو



تا زدن قله، تا زدن به پشت



خط چین زدن



خط ندید یا خط راهنما

پیکانها



در این جهت تا بزنید



به پشت تا بزنید



تا را باز کنید



تا بزنید و آن را باز کنید



بچرخانید



فشار دهید



انگشتانتان را بین این لایه ها قرار دهید

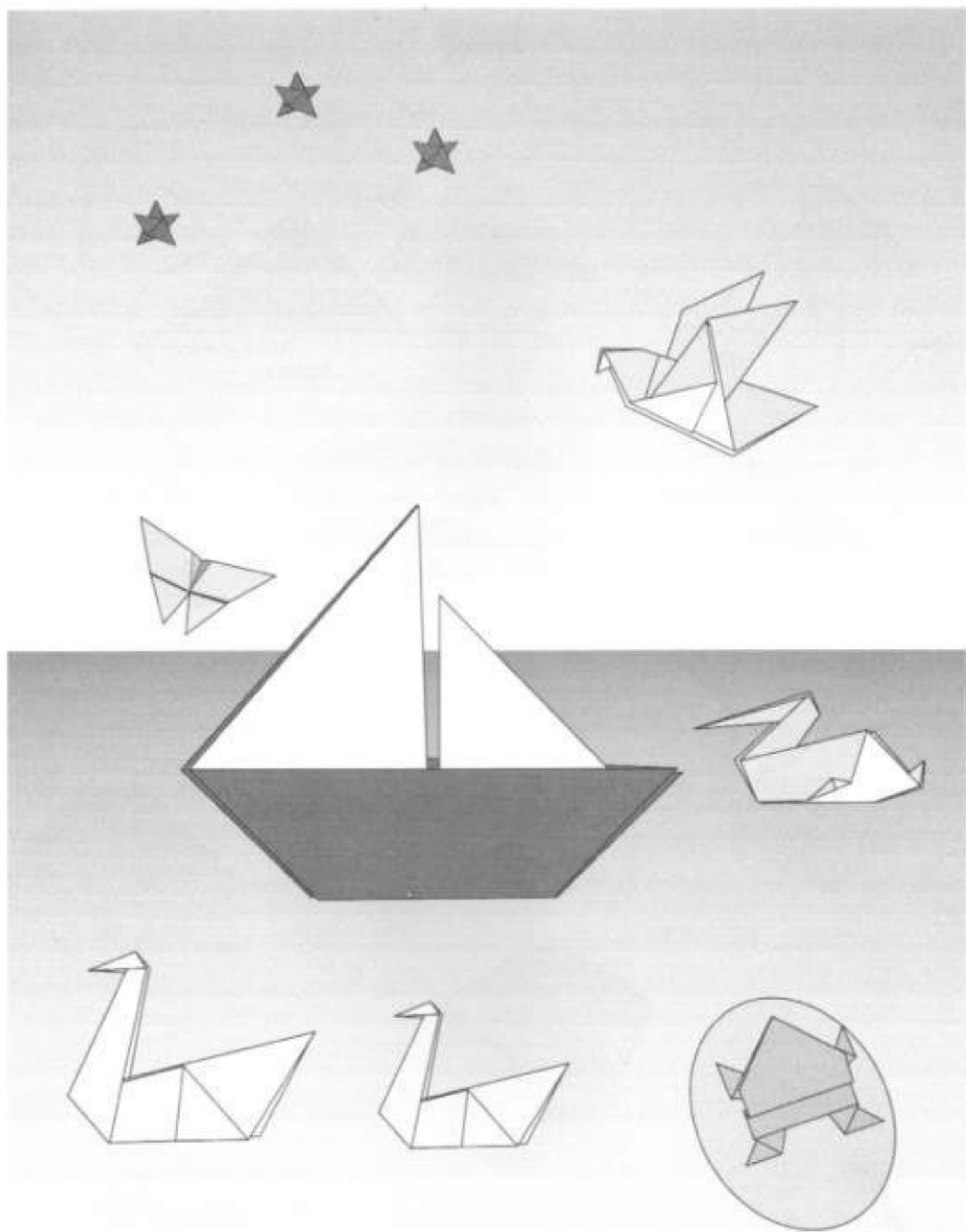

سگ

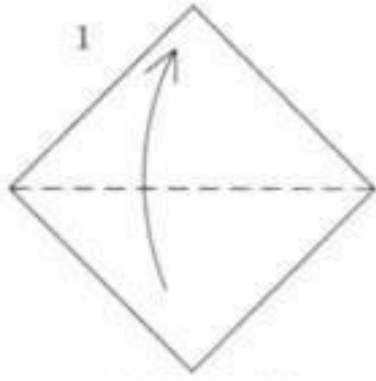

از وسط تا بزنید.



بچرخانید.

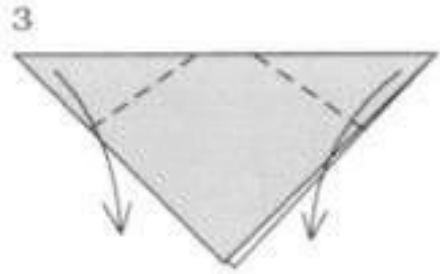

گوشه‌ها را به سمت پایین تا بزنید.

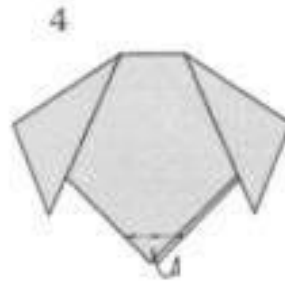

به پشت تا بزنید.

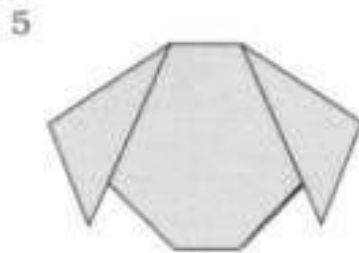

سگ

گره

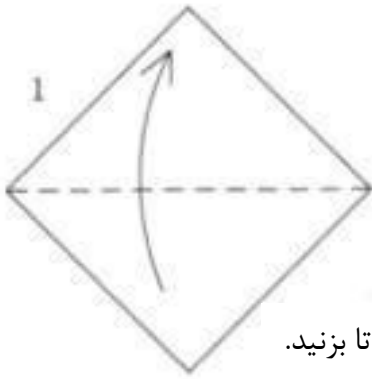

از وسط تا بزنید.

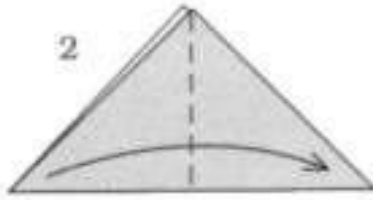

از وسط تا بزنید.

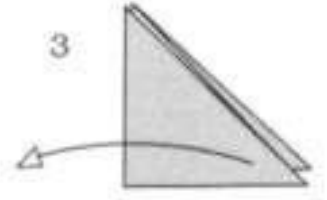

تا را باز کنید.

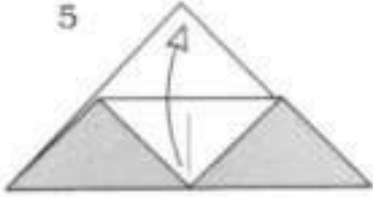
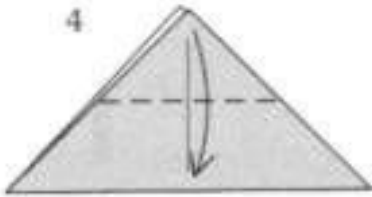

تا را باز کنید.

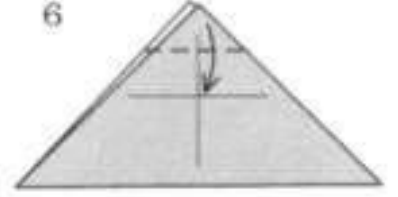

هر دو لایه را به سمت خط تا بزنید.

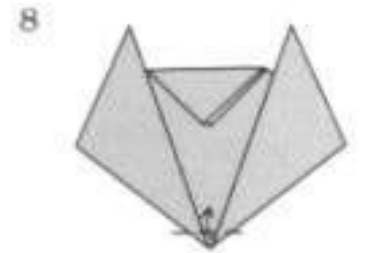
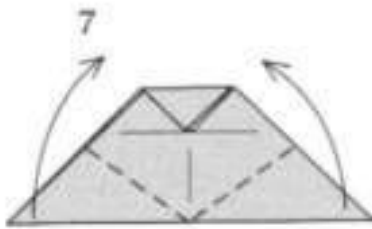

بچرخانید.

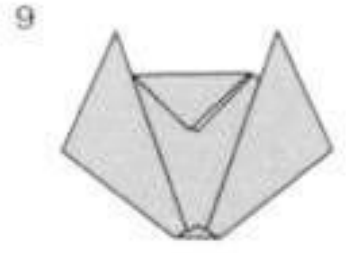

بچرخانید.

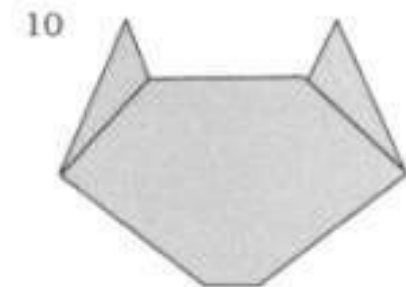

گره

خرگوش

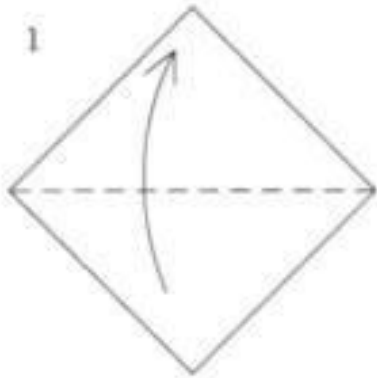

از وسط تا بزنید.

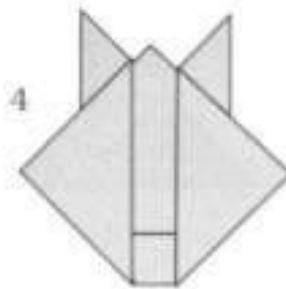
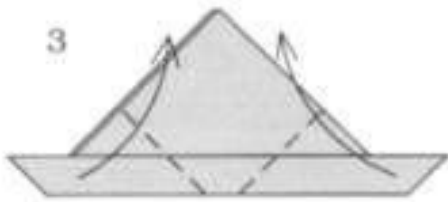
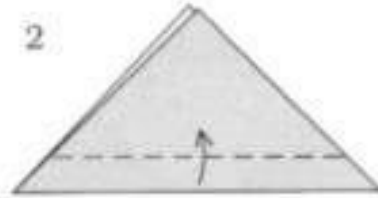

بچرخانید.



به پشت تا بزنید.

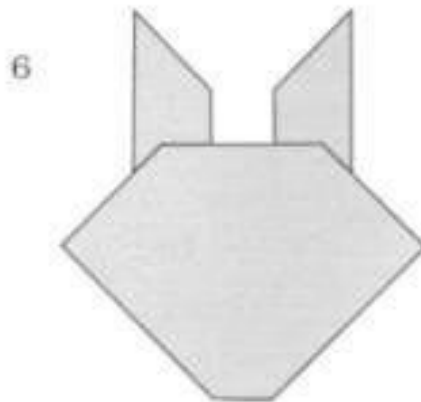

خرگوش

اسب

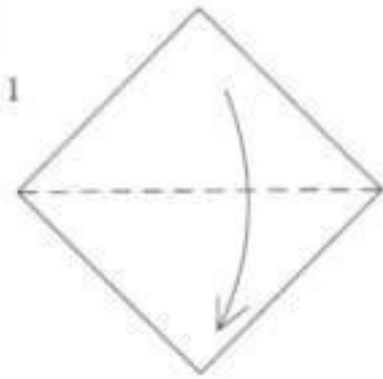

از وسط تا بزنید.



از وسط تا بزنید.

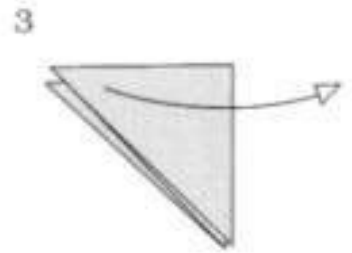

تا را باز کنید.

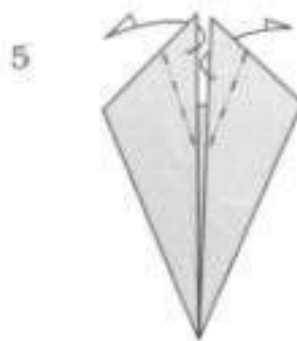
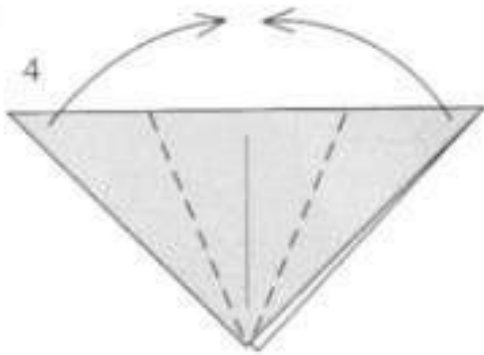

گوشه‌ها را به پشت تا بزنید.

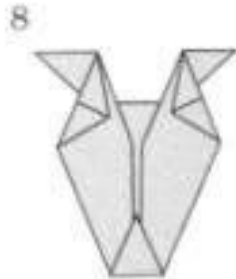
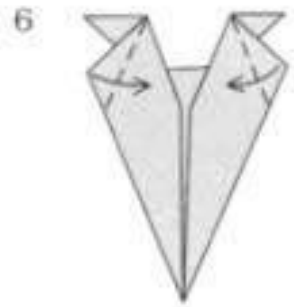

بچرخانید

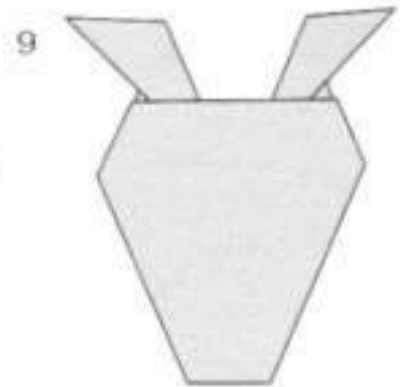

اسب

ماهی

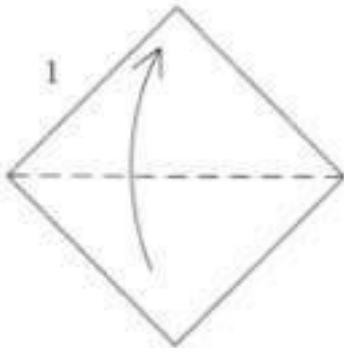

از وسط تا بزنید.

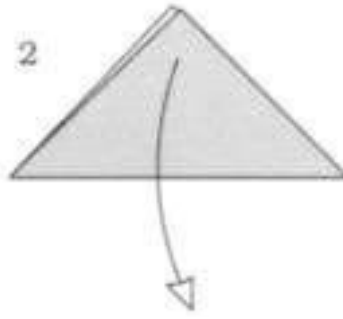

تا را باز کنید.

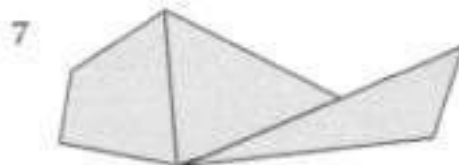
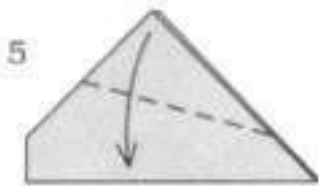
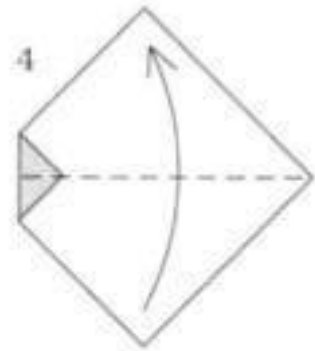
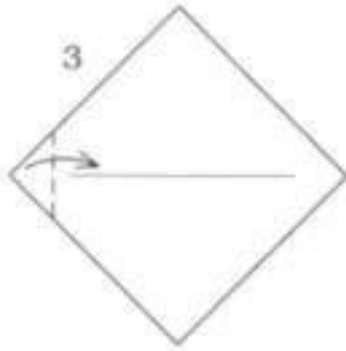

ماهی

پنگوئن

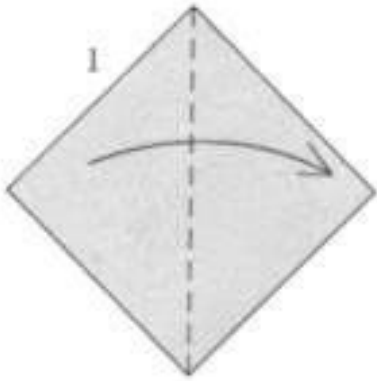

از وسط تا بزنید.

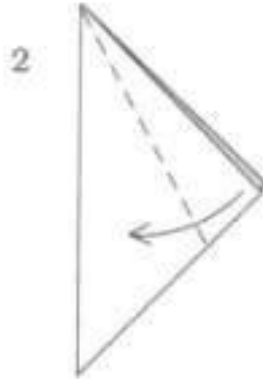

به سمت بیرون و داخل تا بزنید.

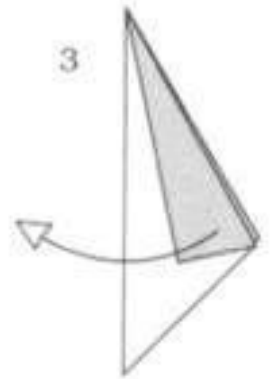

تا را باز کنید.

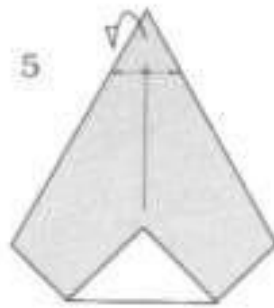
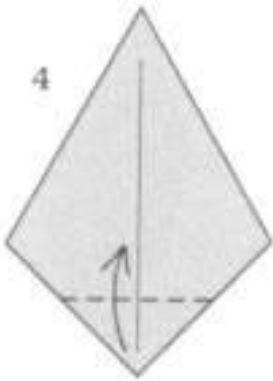

به سمت پشت تا بزنید.

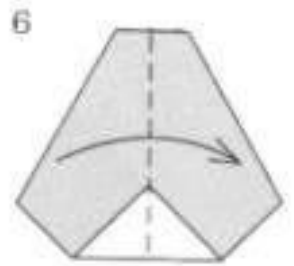

سر را به سمت بالا بکشید.

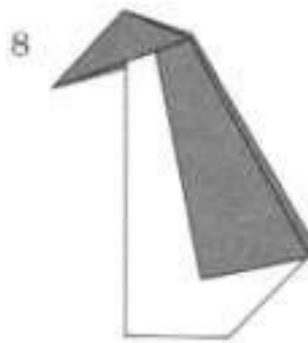

پنگوئن

لاله

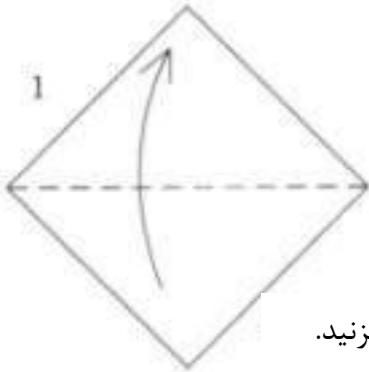

از وسط تا بزنید.

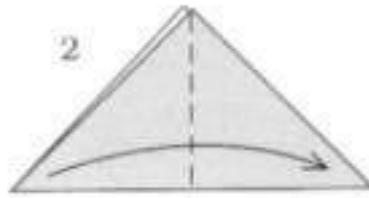

از وسط تا بزنید.

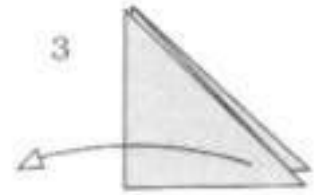

تا را باز کنید.

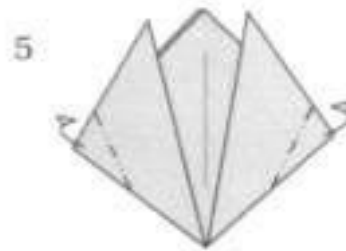
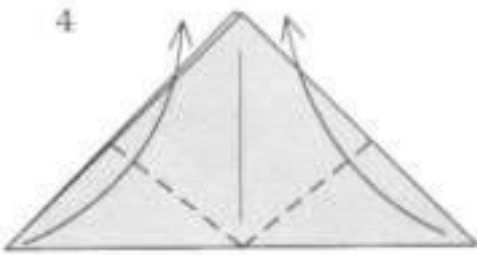

به سمت پشت تا بزنید.

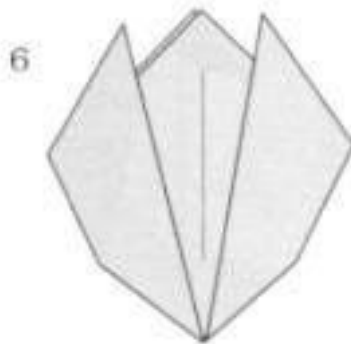

لاله

ساقه

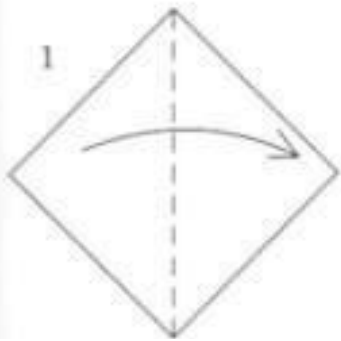

1

از وسط تا بزنید.

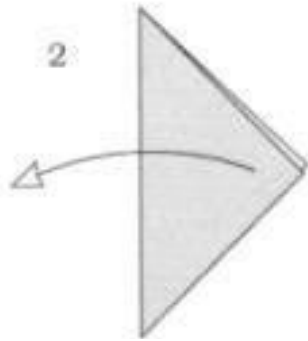

2

تا را باز کنید.

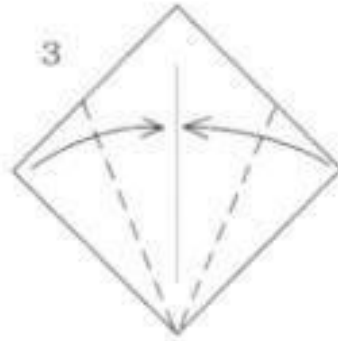

3

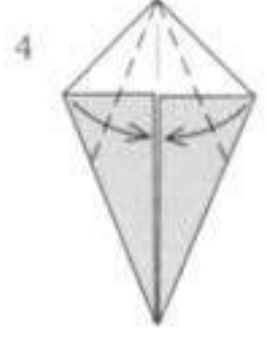

4

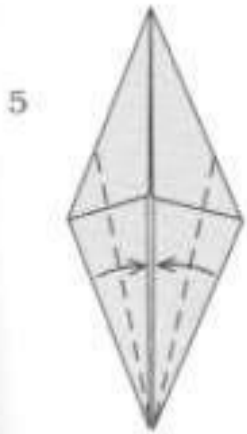

5



6

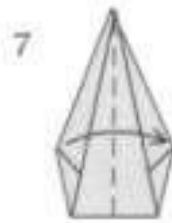

7



8

به سمت بیرون بلغزانید.

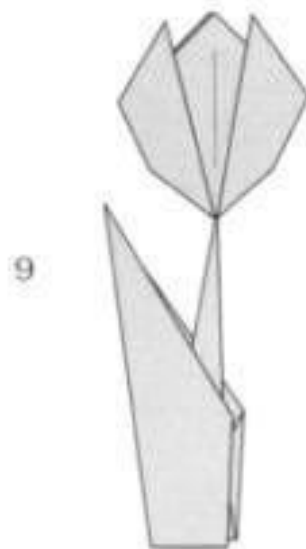

9

ساقه

لاله

لیوان

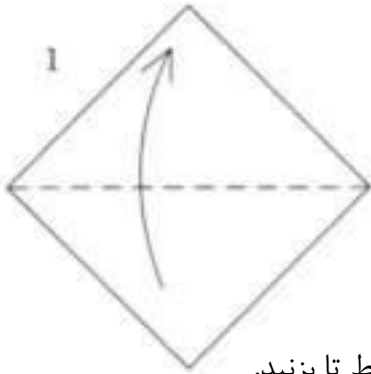

از وسط تا بزنید.

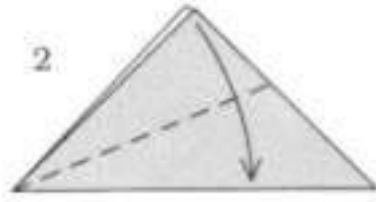

یک سمت را به طرف پایین تا بزنید.

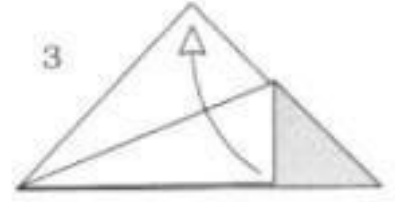

تا را باز کنید.

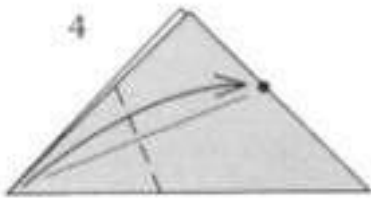

گوشه را به سمت نقطه تا بزنید.

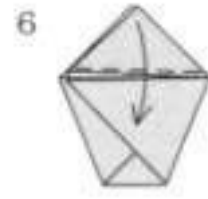
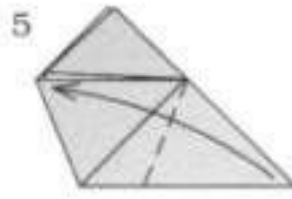

یک لایه را به سمت پایین تا بزنید.

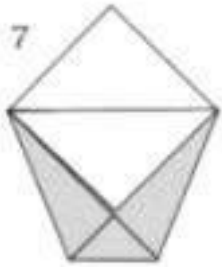

بچرخانید.

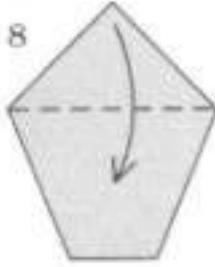

9



بچرخانید.

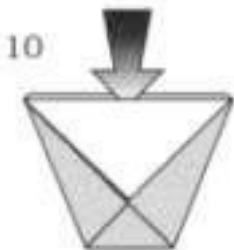

انگشتان را داخل قرار داده و لیوان را باز کنید.

11

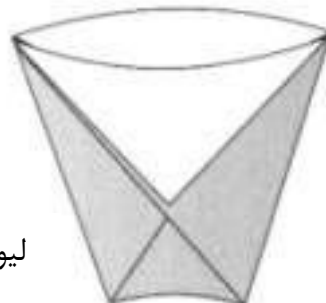

لیوان

کلاه

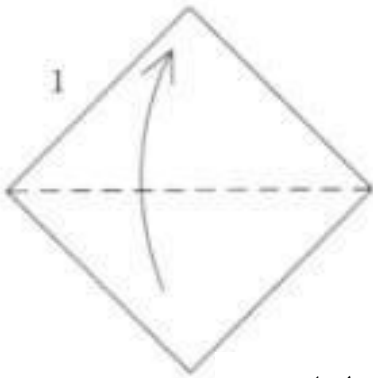

از وسط تا بزنید.

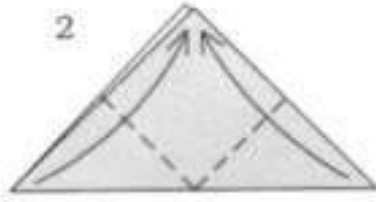

گوشه ها را به سمت بالا تا بزنید.

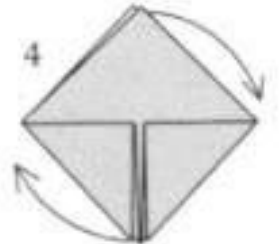
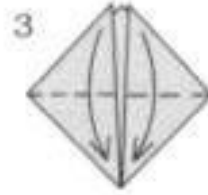

بچرخانید.

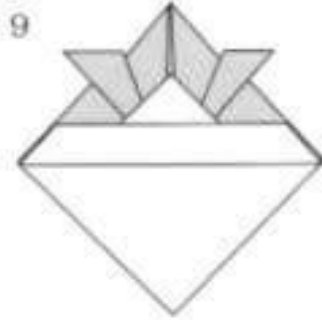
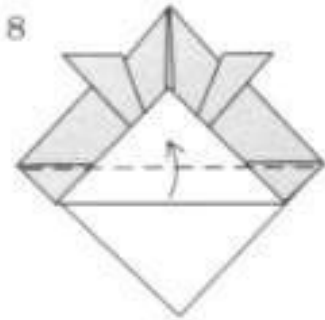
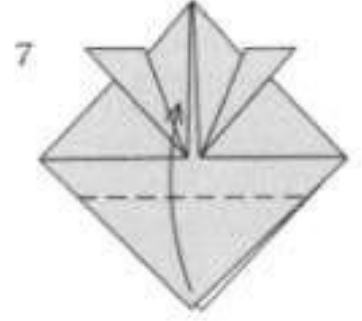
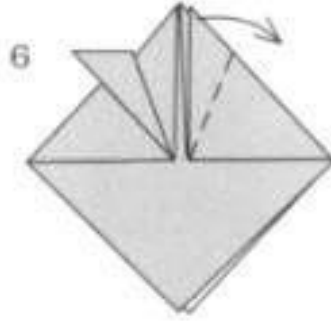
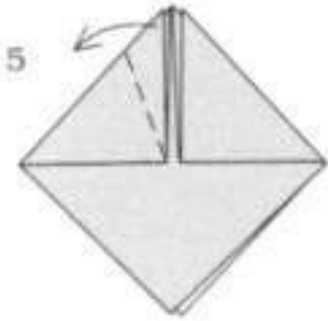

بچرخانید.

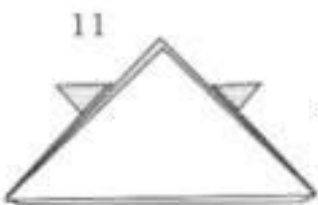
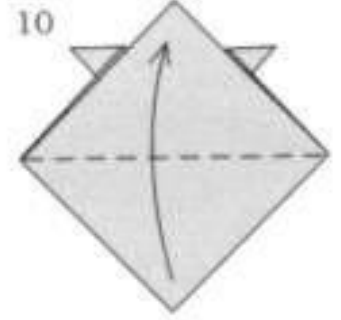

بچرخانید.



انگشتان را داخل
قرار داده و کلاه را
باز کنید.

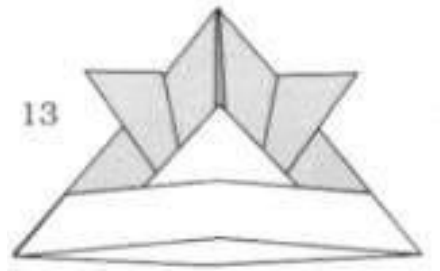

کلاه

کلاه بلند

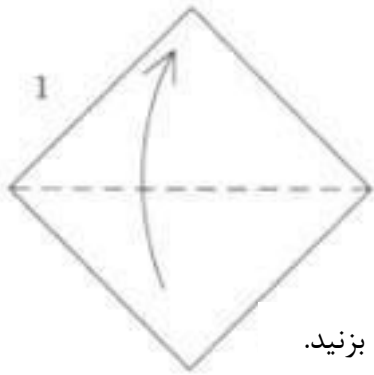

از وسط تا بزنید.

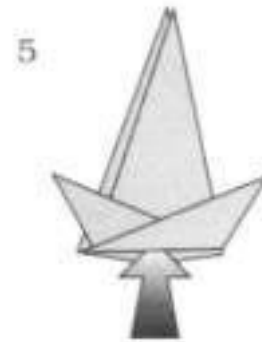
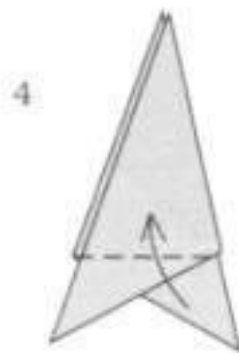
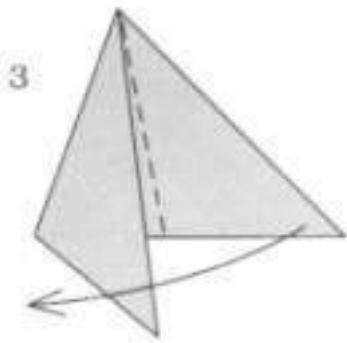
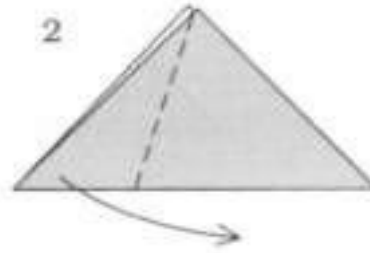

انگشتان را داخل قرار دهید.

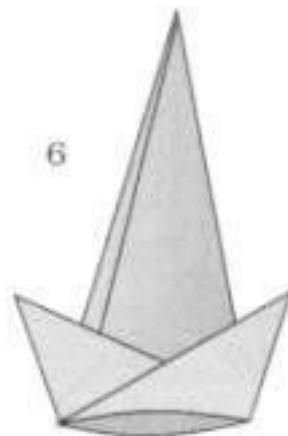

کلاه بلند

قایق

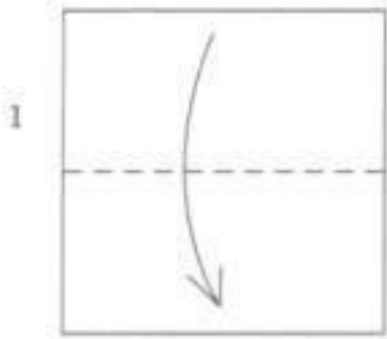

از وسط تا بزنید.

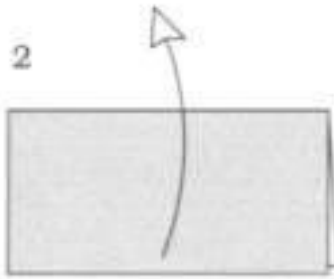

تا را باز کنید.

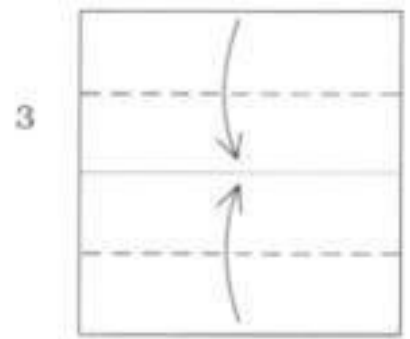

به سمت مرکز تا بزنید.



یک گوشه را به سمت مرکز تا بزنید.

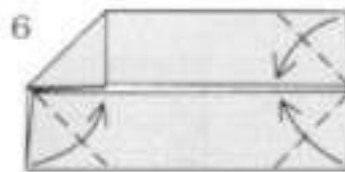

بقیه گوشه ها را به سمت مرکز تا بزنید.

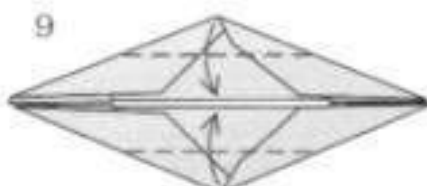
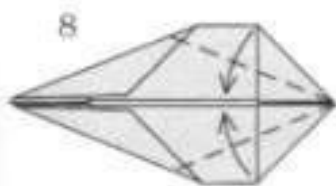
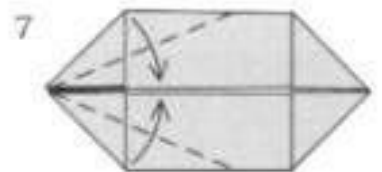

به سمت مرکز تا بزنید.

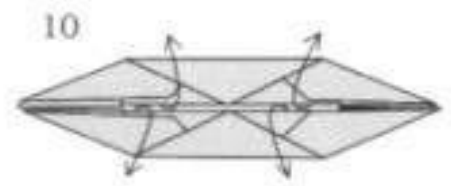

باز کنید تا کاغذ سفید دیده شود.

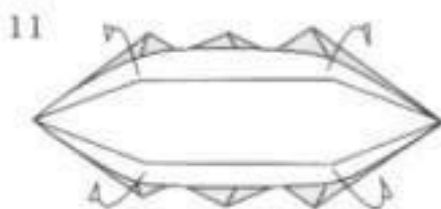

داخل را به سمت بیرون تا زده و بچرخانید.

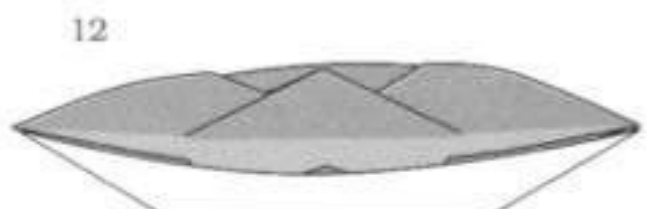

قایق

خانه

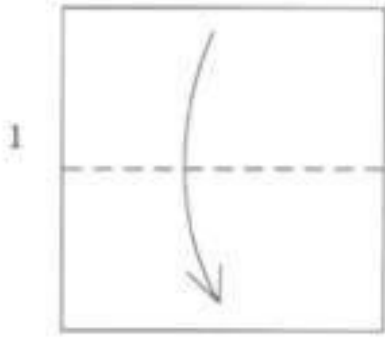

از وسط تا بزنید.

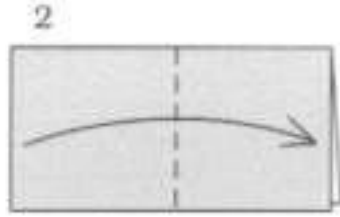

از وسط تا بزنید.

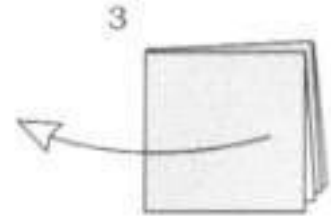

تا را باز کنید.

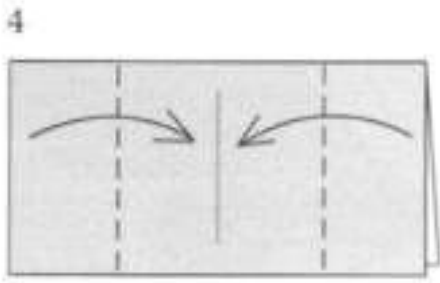

به سمت مرکز تا بزنید.

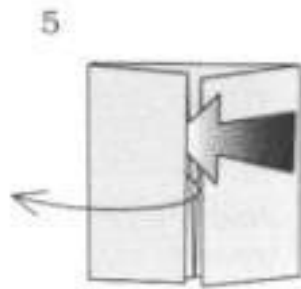

انگشتتان را داخل قرار داده
و باز کنید.

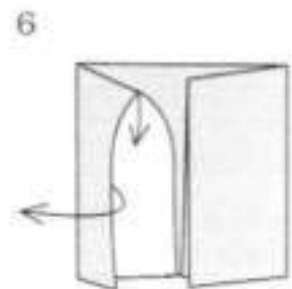

مدل را باز کنید.

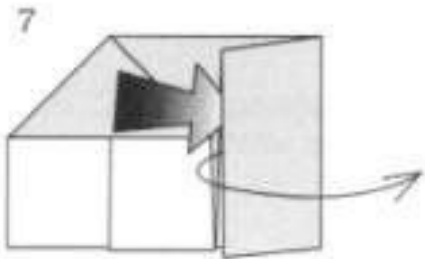

سمت راست را باز کنید.

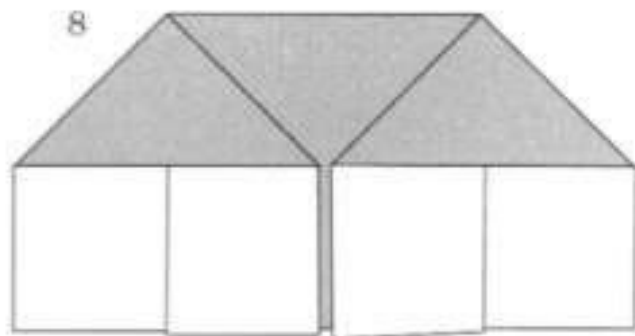

خانه

پیانو

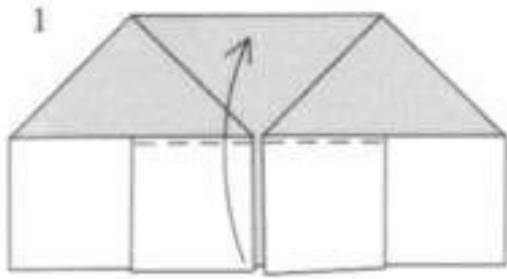

از خانه شروع کنید.

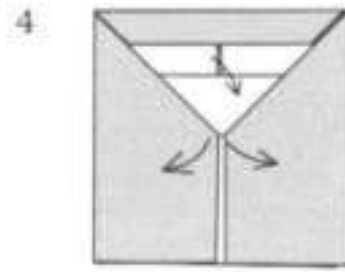
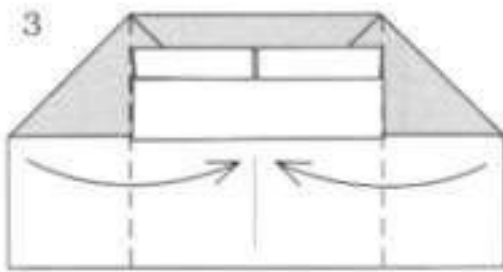
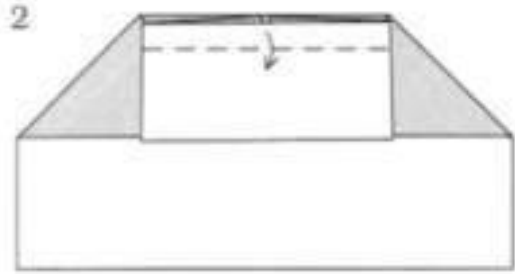

باز کنید.

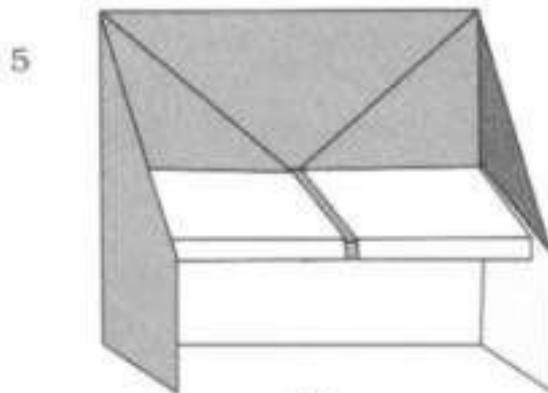

پیانو

خانه مستطیلی

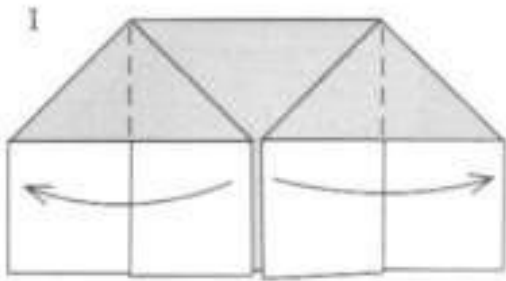

از خانه آغاز کنید.

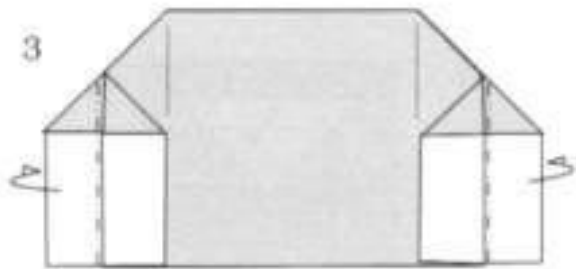
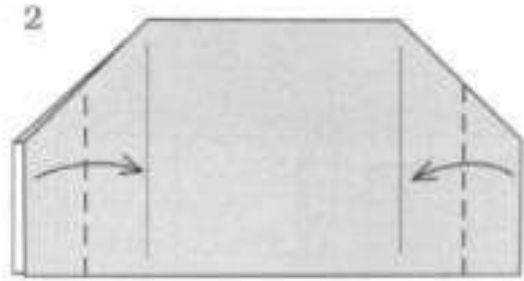

به سمت پشت تا بزنید.

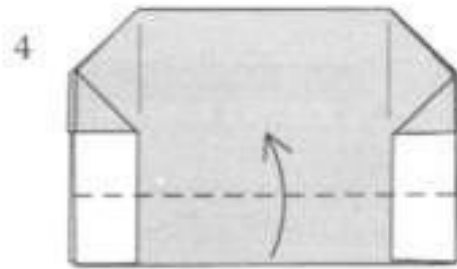

سمت جلو را تا بزنید.

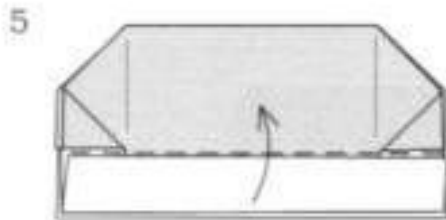

سمت پشت را تا بزنید.



بچرخانید.

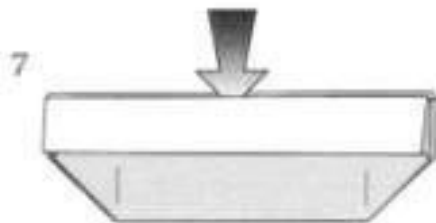

جعبه را باز کنید.



جعبه مستطیلی

روباه

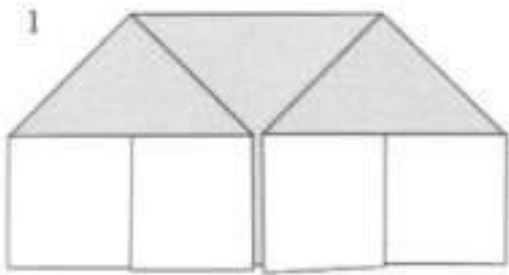

از خانه آغاز کنید.



بچرخانید.

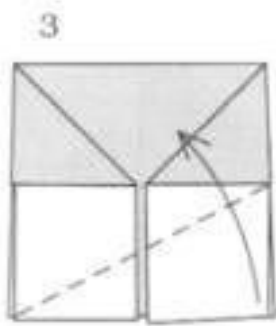
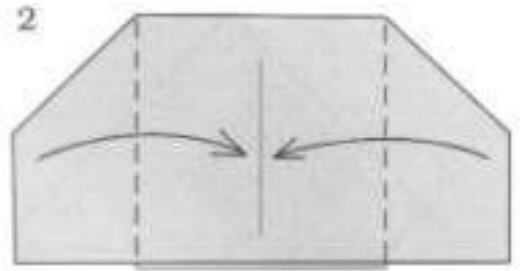

جلو و پشت را به سمت بالا تا بزنید.

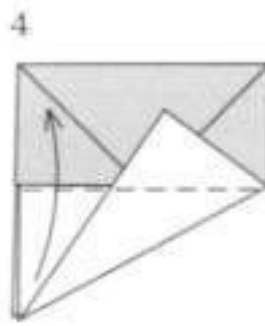

جلو و پشت را به سمت بالا تا بزنید.

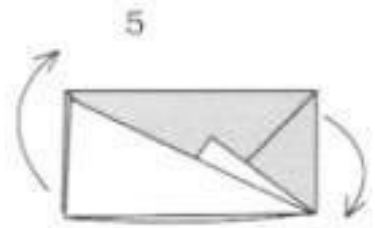

بچرخانید.

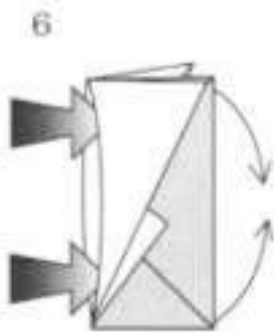

انگشت و شستتان را داخل قرار داده تا دهان را شکل دهید.



روباه

روباه نشسته

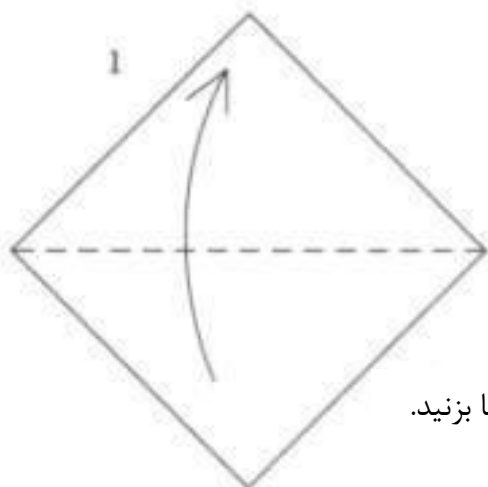

از وسط تا بزنید.

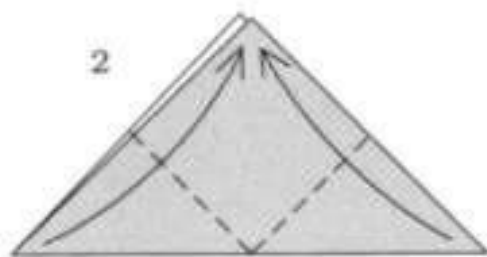

گوشه ها را به سمت بالا تا بزنید.

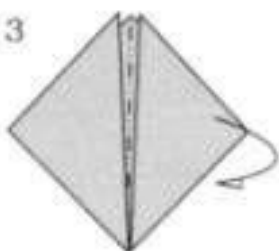

به سمت پشت تا بزنید.

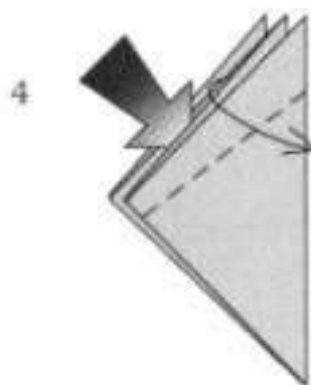

باز کنید و بچرخانید.

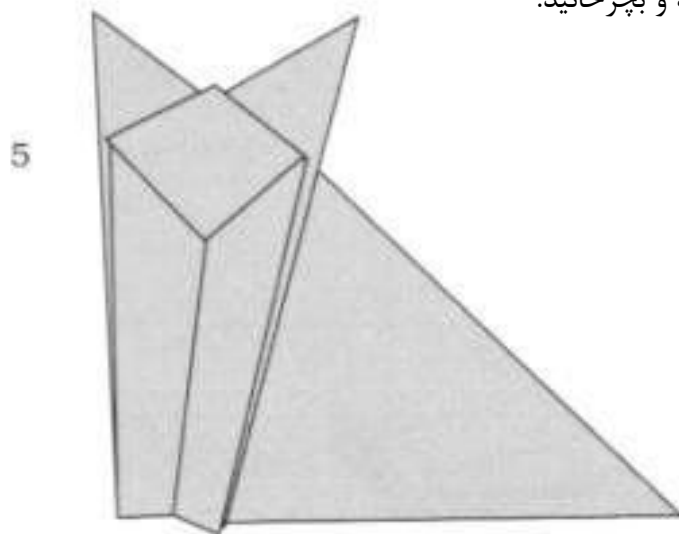

روباه نشسته

جیر جیرک

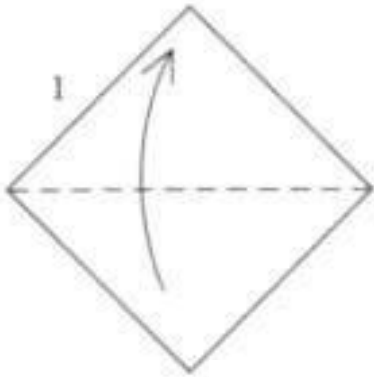

از وسط تا بزنید.



گوشه ها را به سمت بالا تا بزنید.

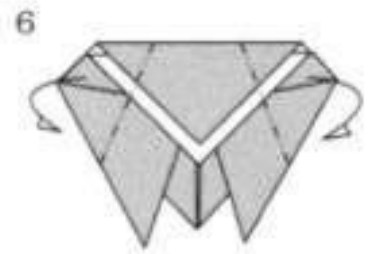
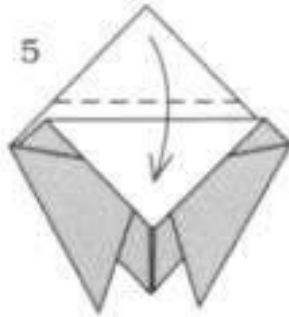
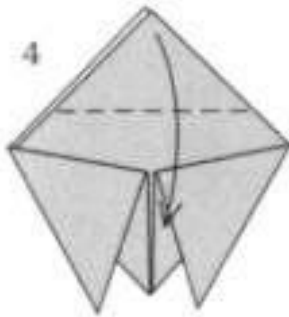
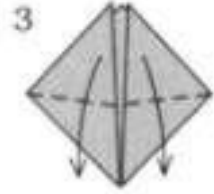

به پشت تا بزنید.

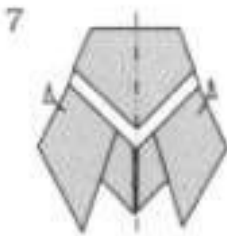

از وسط خم کنید.

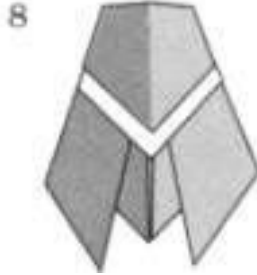

جیر جیرک

کبوتر

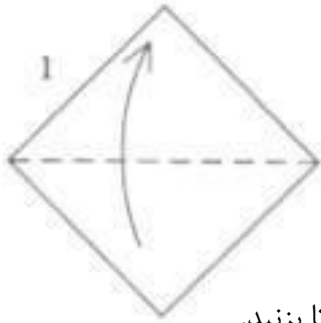

از وسط تا بزنید.



از وسط تا بزنید.

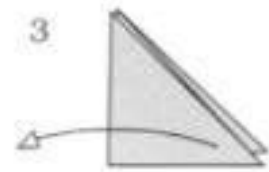

تا را باز کنید.

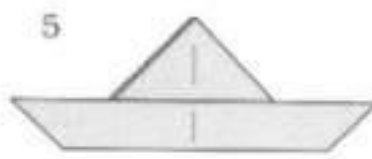
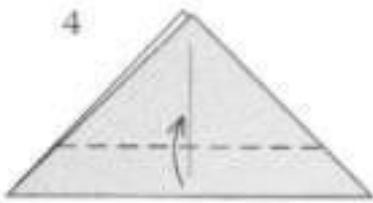

بچرخانید.

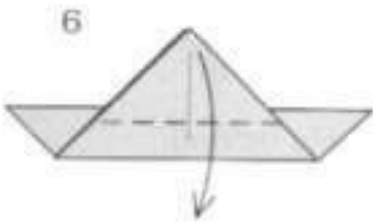

یک لایه را به سمت پایین تا بزنید.

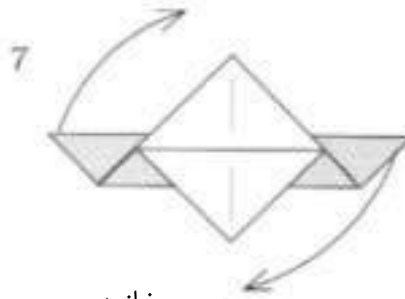

بچرخانید.

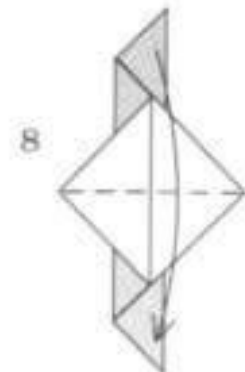

از وسط تا بزنید.

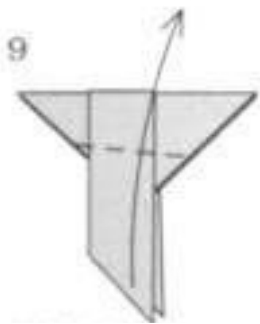

بالها را از جلو و پشت به سمت بالا تا بزنید.

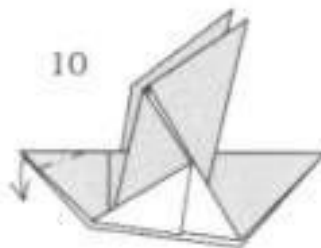

نوک آن را تا بزنید.

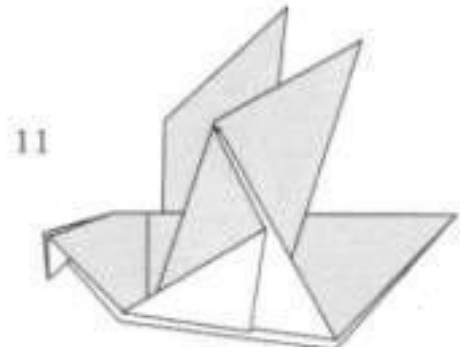

کبوتر

پلیکان

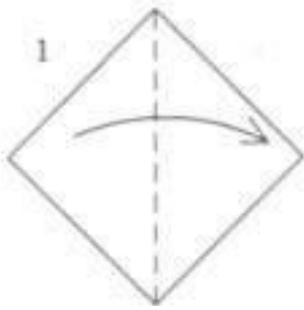

1 از وسط تا بزنید.

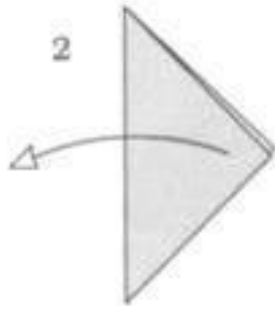

2 تا را باز کنید.

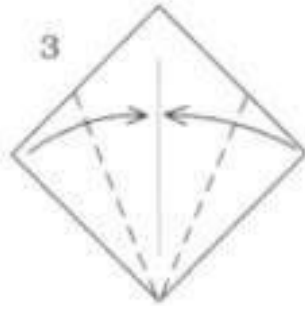

3 به سمت مرکز تا بزنید.

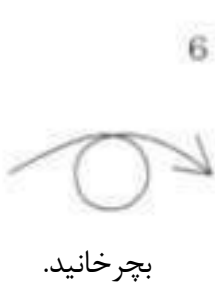
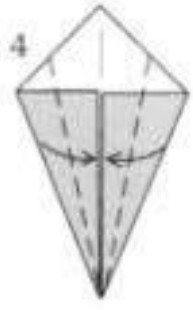

بچرخانید.



6 نوک پایین را رو به بالا تا بزنید.

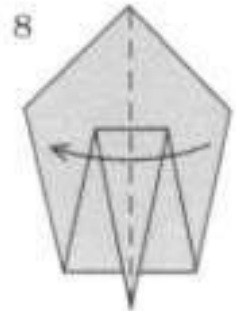
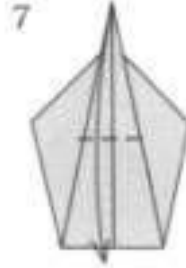

7 از وسط تا بزنید و بچرخانید.



8 سر و گردن را به سمت بیرون بلغزانید.



9 دم را به سمت بالا تا بزنید.



10 از پشت نیز تکرار کنید.

11

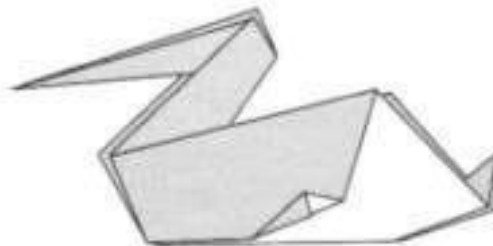

پلیکان

فرفره

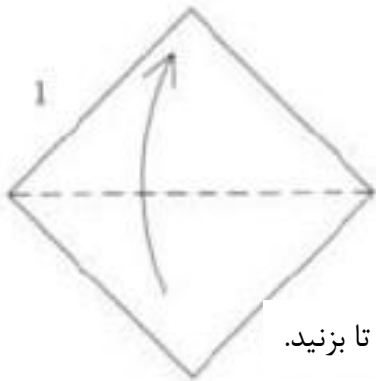

از وسط تا بزنید.

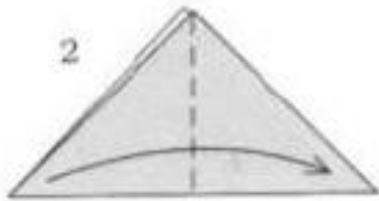

از وسط تا بزنید.

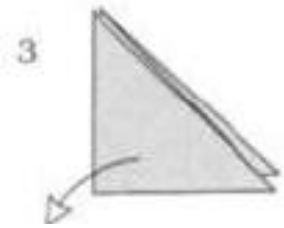

همه تاها را باز کنید.

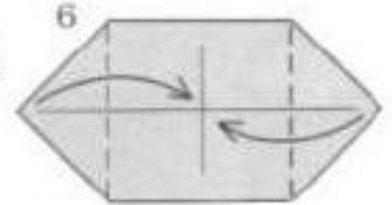
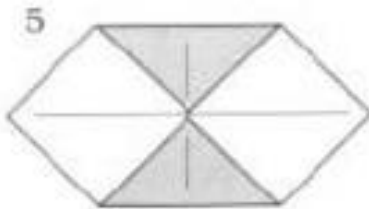
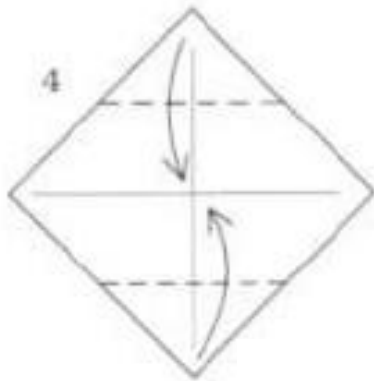

فرفره

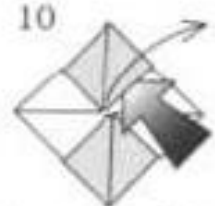
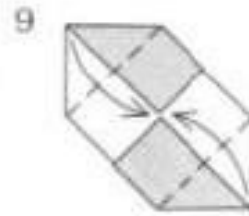
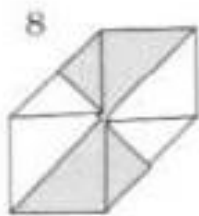
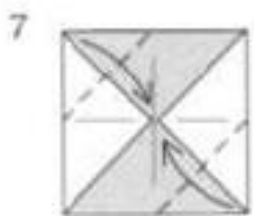

انگشتان را داخل قرار داده و گوشه را بیرون بکشید.



گوشه پایین را بیرون بکشید.

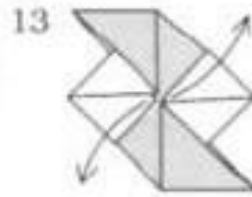
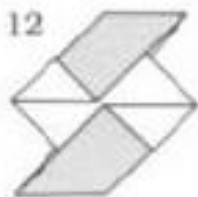

گوشه های سفید را بیرون بکشید.

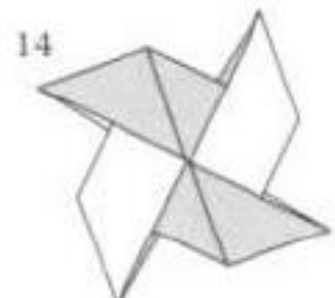

فرفره

فانوس

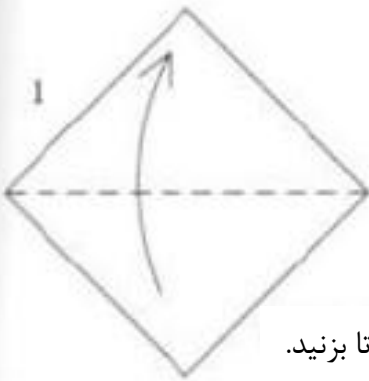

از وسط تا بزنید.

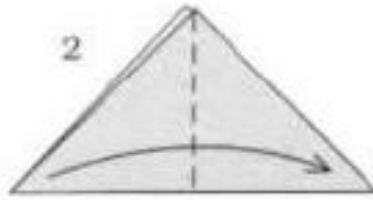

از وسط تا بزنید.

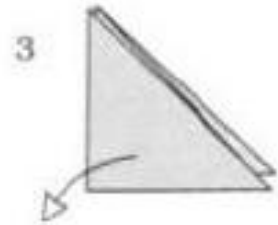

همه تاها را باز کنید.

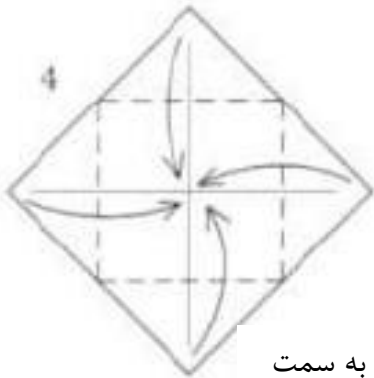

گوشه ها را به سمت مرکز تا بزنید.

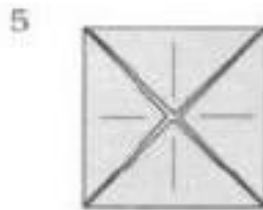

در دو جهت بچرخانید.

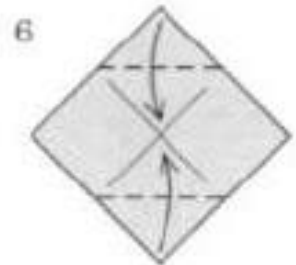

بالا و پایین را به سمت مرکز تا بزنید.

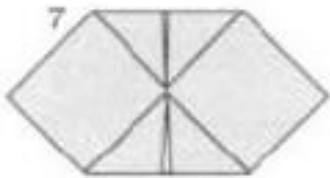

بچرخانید.

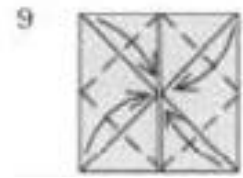
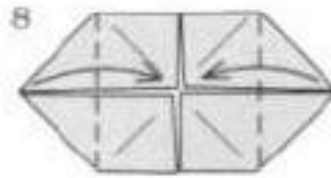

گوشه ها را به سمت مرکز تا بزنید.

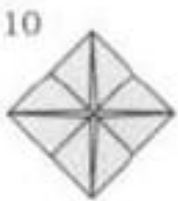

بچرخانید.

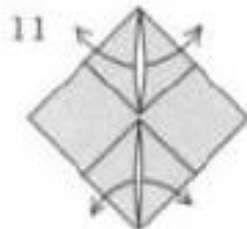

بالا و پایین را باز کنید.

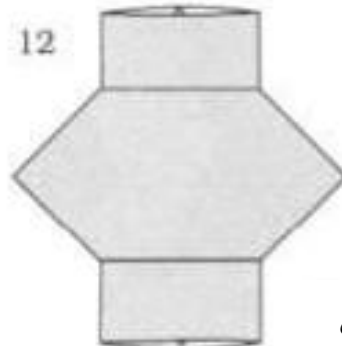

فانوس

قو

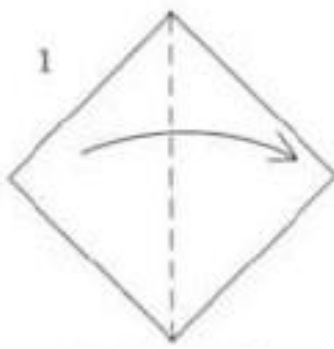

1 به سمت مرکز تا بزنید.

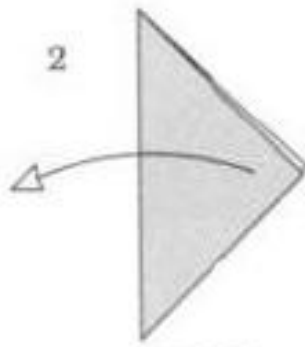

2 تا را باز کنید.

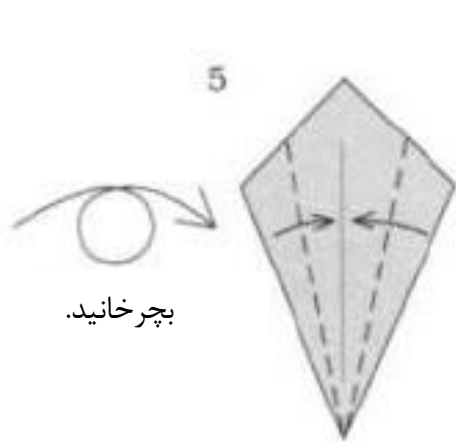
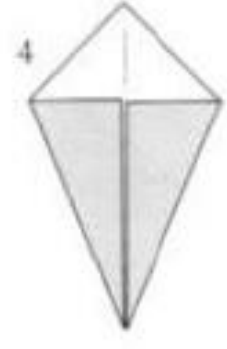
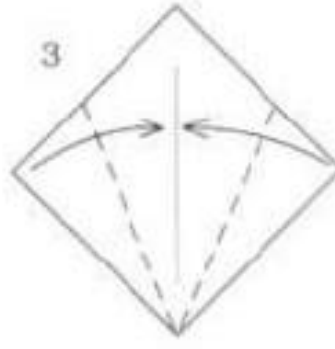

بچرخانید.

5 به سمت مرکز تا بزنید.

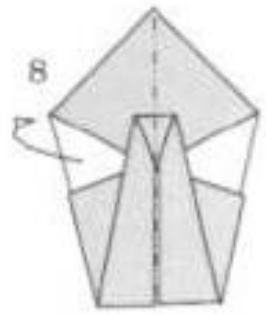
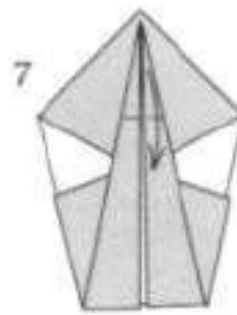
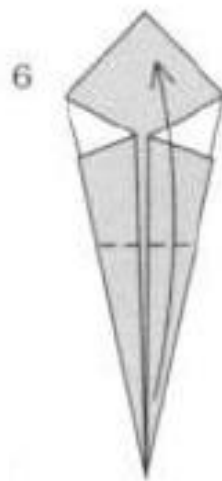

8 به سمت پشت تا بزنید.

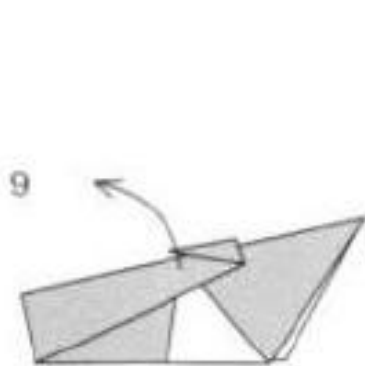

9 گردن را به سمت بالا

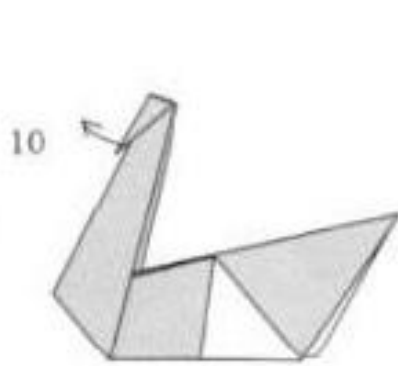

10 سر را به سمت بالا بلغزانید.

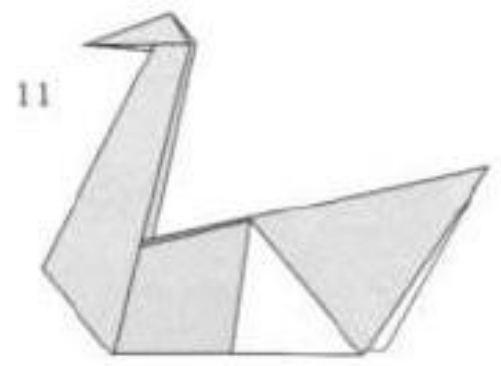

11 قو

ستاره

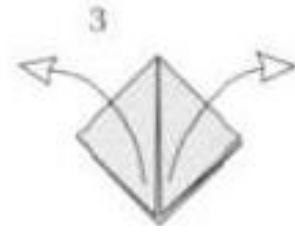
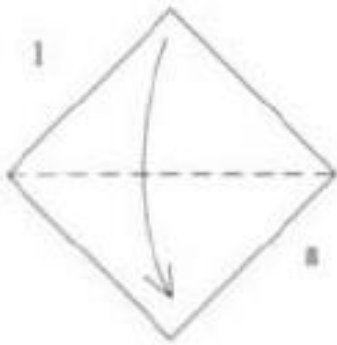

تا را باز کنید.



از وسط تا بزنید.

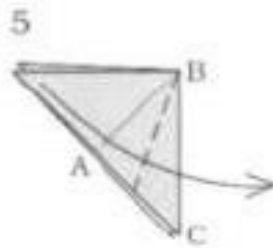

A را بر روی خط B-C تا بزنید.

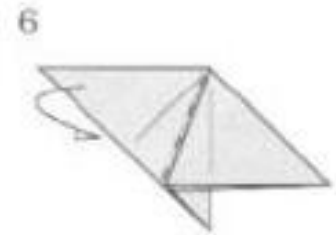

به پشت تا بزنید.

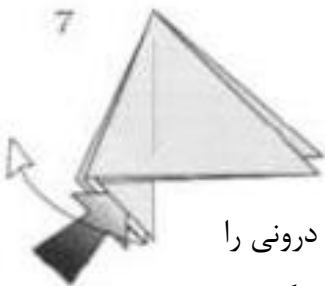

کاغذ درونی را بیرون بکشید.

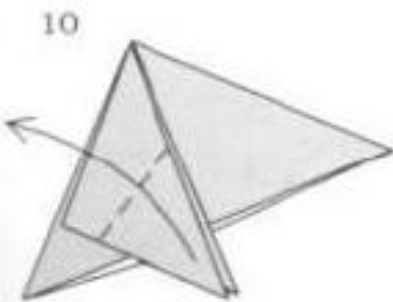
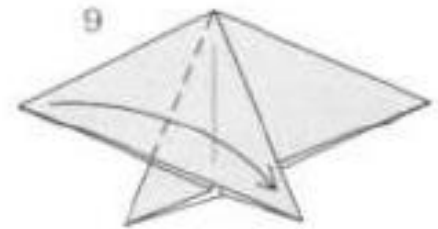
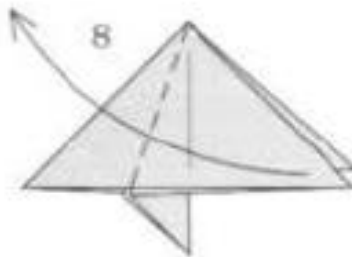

برای این تا زدن خط راهنمایی وجود ندارد.

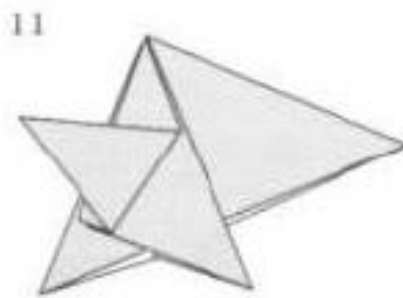

گامهای ۹ و ۱۰ را در سمت پشت تکرار کنید.



ستاره

قایق بادبانی

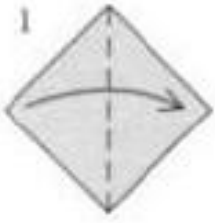

1 از وسط تا بزنید.

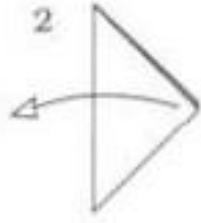

2 تا را باز کنید.

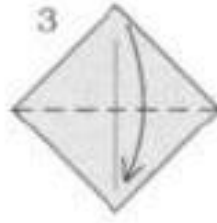

3 از وسط تا بزنید.

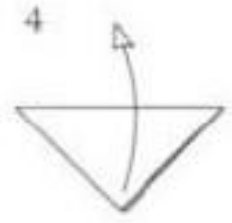

4 تا را باز کنید.

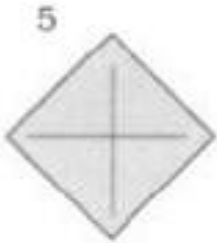

بچرخانید.

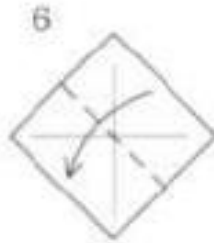

6 از نیمه تا بزنید.

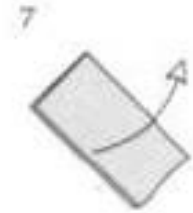

7 تا را باز کنید.

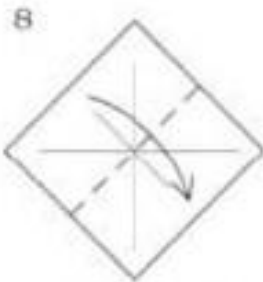

8 از نیمه تا بزنید.

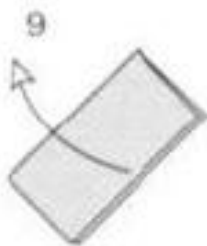

9 تا را باز کنید.

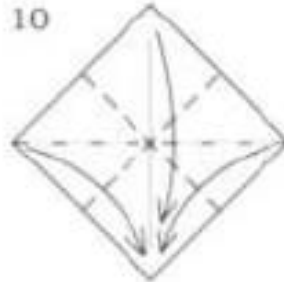

در راستای خط چینها کاغذ را جمع کنید به گونه ای که همه گوشه ها به هم برسند.

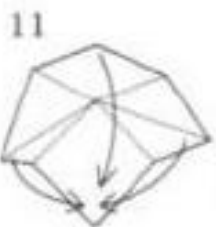

11 این یک گام میانی سه بعدی است.

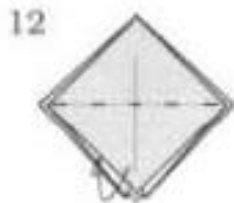

12 به سمت داخل تا بزنید.

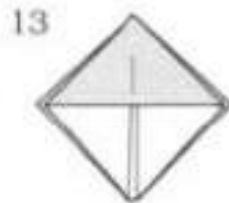

بچرخانید.



14 از داخل تا بزنید.

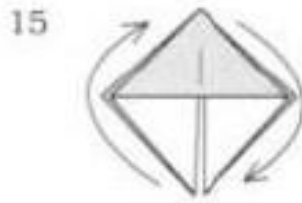

15 بچرخانید.

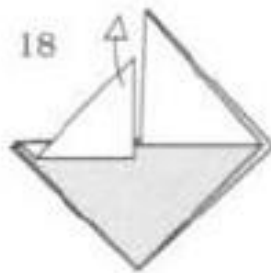
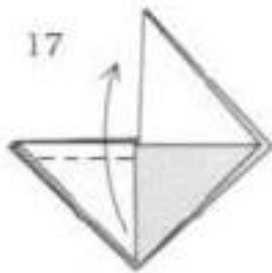
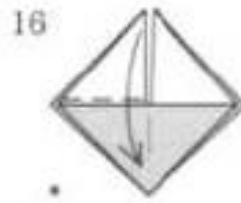

18 تا را باز کنید.



19 مجدداً تا بزنید و آن را داخل قرار دهید.

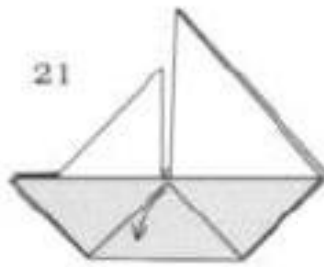
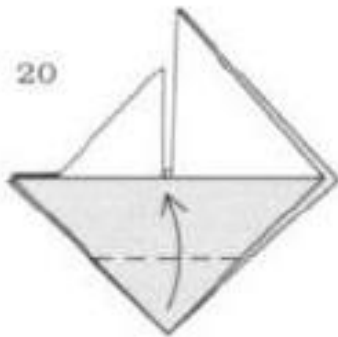

بچرخانید.

مثلاً را اندکی به سمت پایین تا بزنید
به گونه ای که قایق بتواند بایستد.

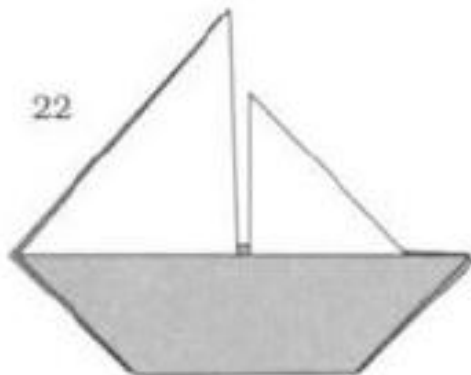

قایق بادبانی

این قایق بادبانی نماد دوستان مرکز
اورینگامی آمریکا است.

ماهی کپور

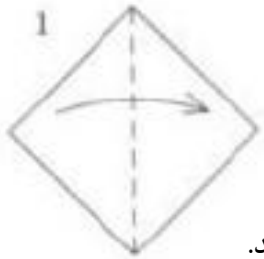

از وسط تا بزنید.

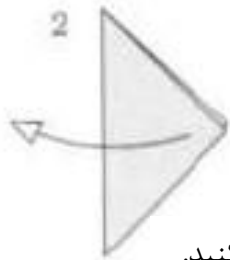

تا را باز کنید.

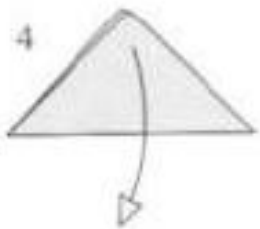
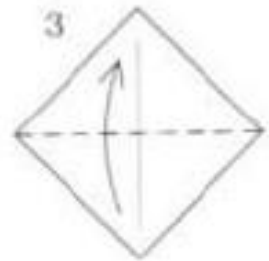

تا را باز کنید.

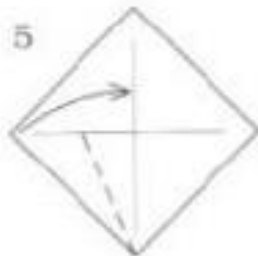

به صورت بادبادک تا بزنید ولی خط تا تا زیر خط مرکز برسد.

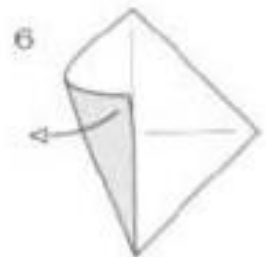

تا را باز کنید.

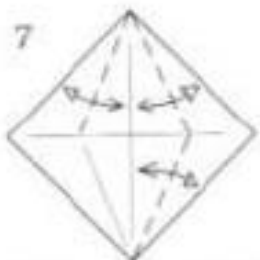

سه ضلع دیگر را نیز تا زده و تای آنها را باز کنید.

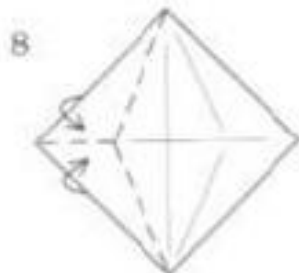

این تصویر سه بعدی است.

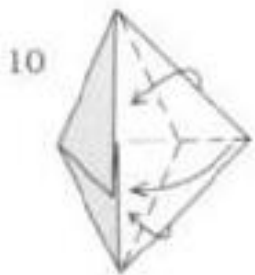

گامهای ۸ و ۹ را روی سمت راست تکرار کنید.



بچرخانید.

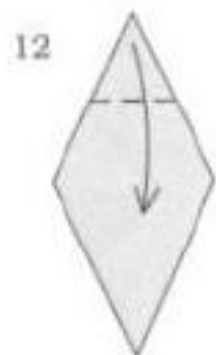

13

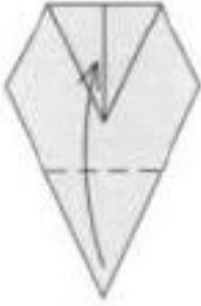

14

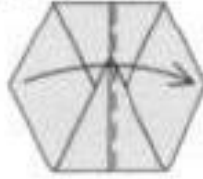

15



نوک را به سمت بیرون بلغزانید.

16

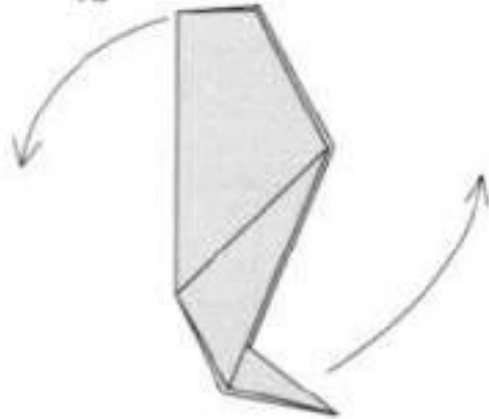

بچرخانید.

17

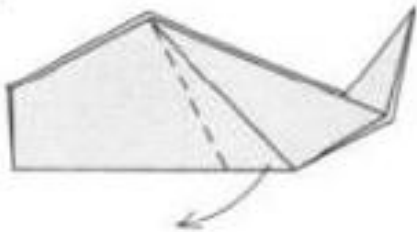

باله را به سمت پایین تا بزنید و برای پشت نیز تکرار کنید.

18

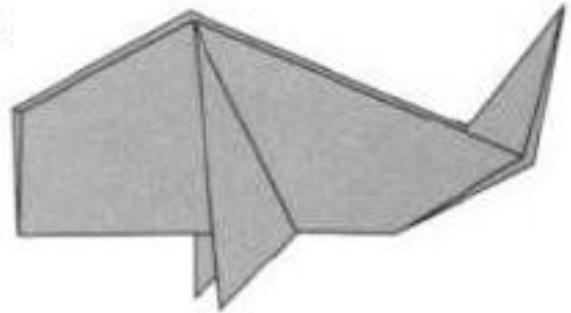

ماهی کپور

پروانه

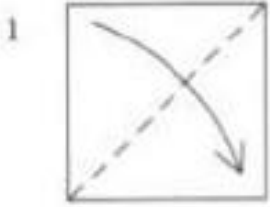

از وسط تا بزنید.

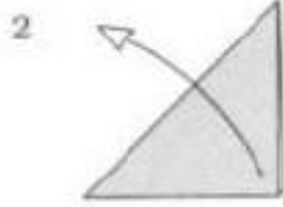

تا را باز کنید.

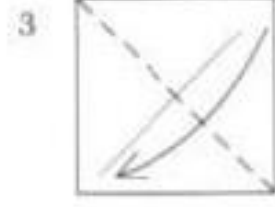

از وسط تا بزنید.

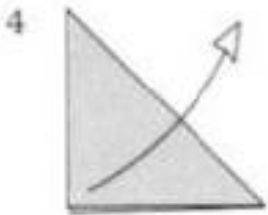

تا را باز کنید.

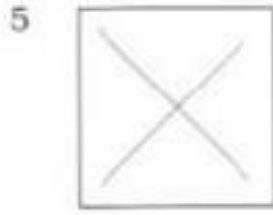

بچرخانید.

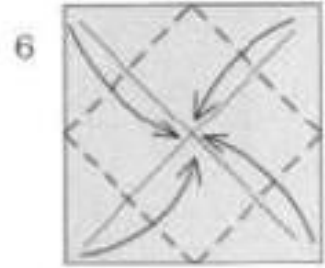

گوشه ها را به سمت

مرکز تا بزنید.

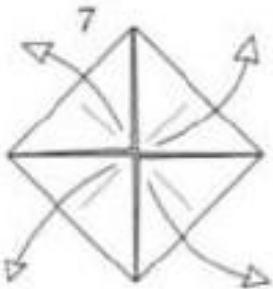

تا را باز کنید.

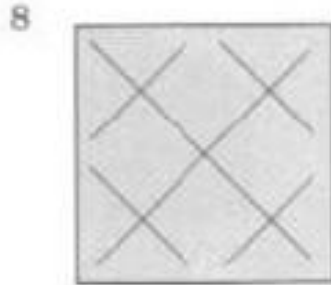

بچرخانید.

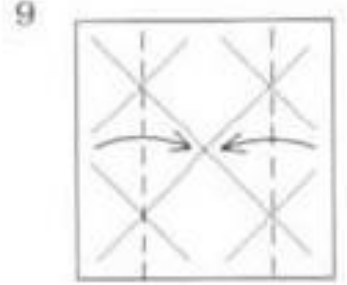

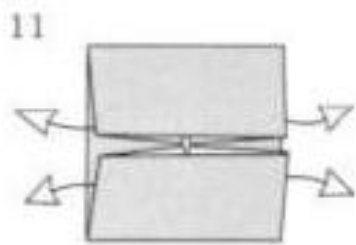
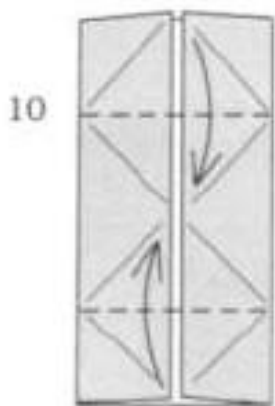

گوشه ها را بیرون بکشید.

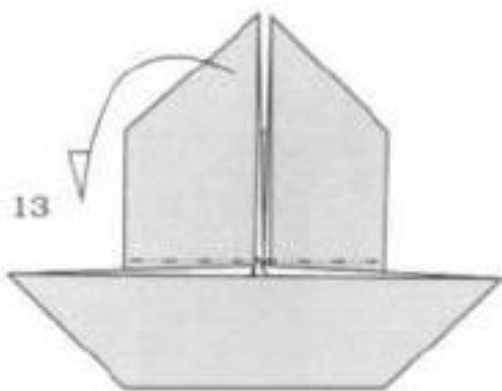
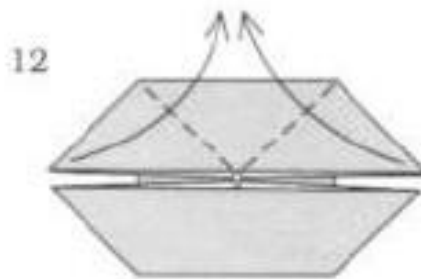

به پشت تا بزنید.

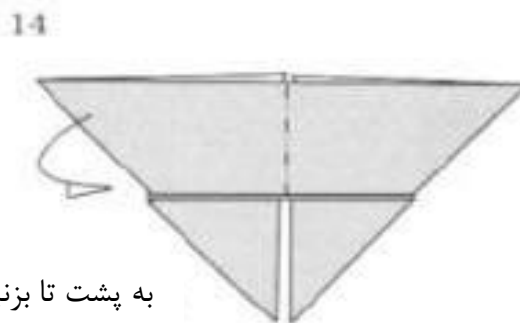

به پشت تا بزنید.

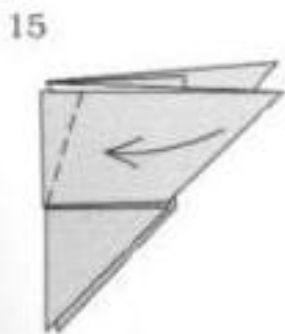

برای پشت هم تکرار کنید.

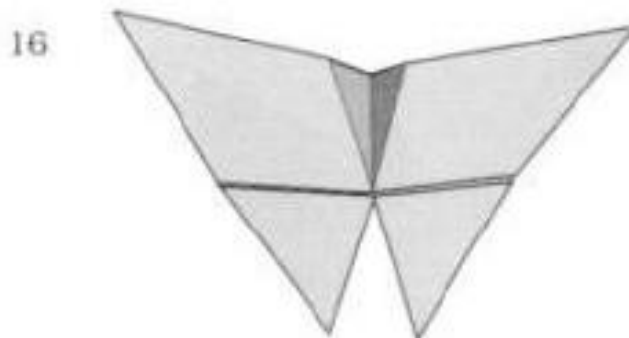

پروانه

قورباغه

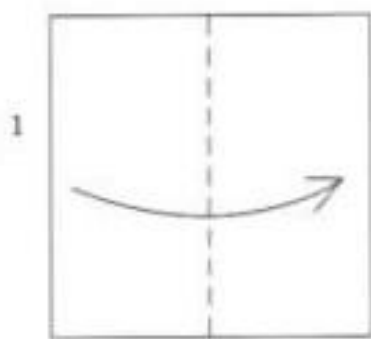

به نیمه تا بزنید.

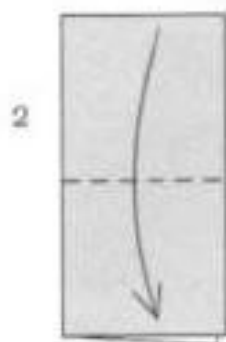

به نیمه تا بزنید.

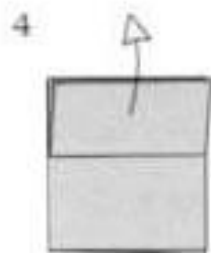
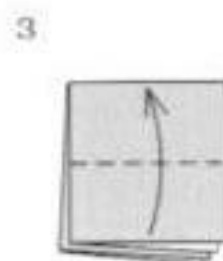

تا را باز کنید.

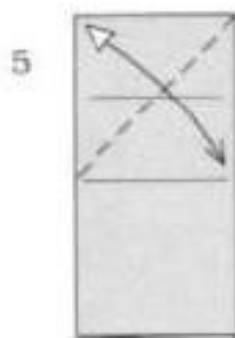

تا بزنید و تا را باز کنید.



تا بزنید و تا را باز کنید.

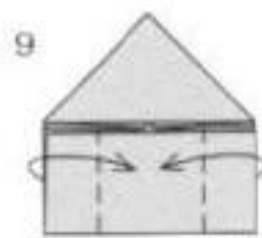
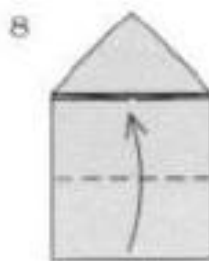
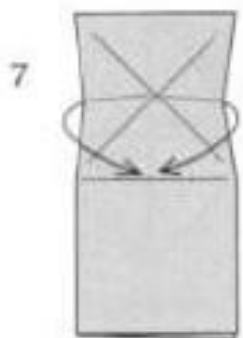

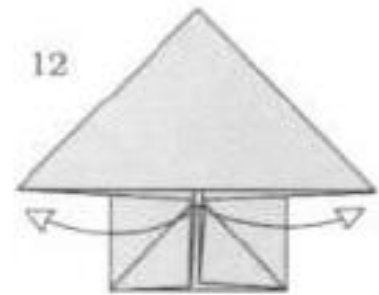

گوشه ها را به سمت بیرون بکشید.

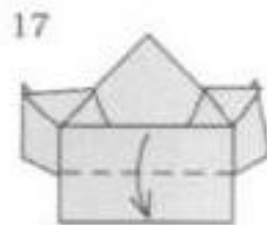
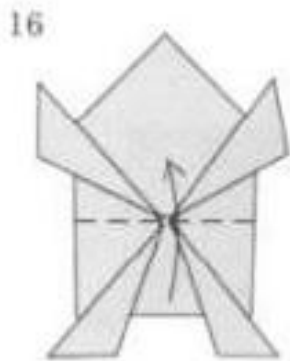
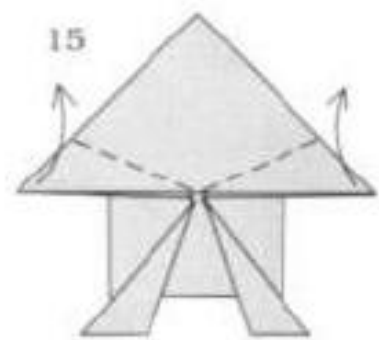
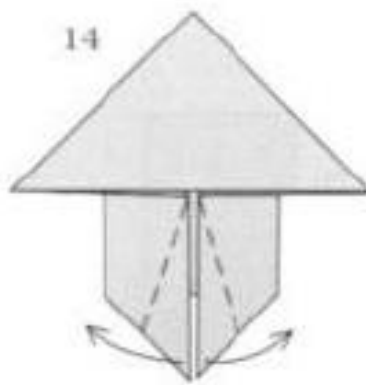
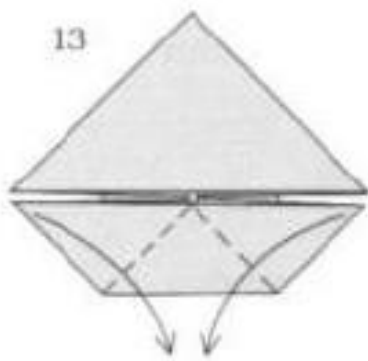

بچرخانید.

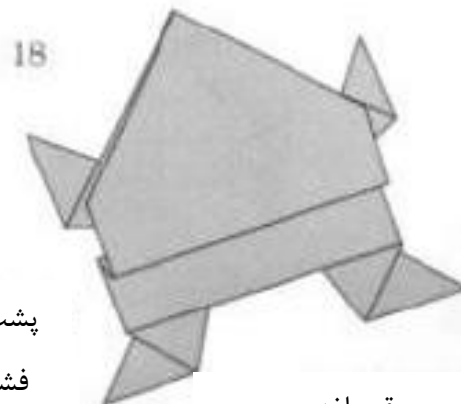

پشت قورباغه را به سمت پایین فشار داده و رها کنید تا بپرد.

قورباغه

خوک

1

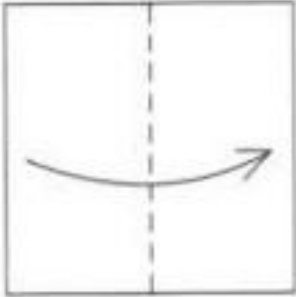

از نیمه تا بزنید.

2

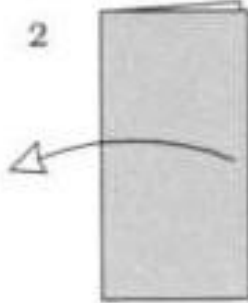

تا را باز کنید.

3

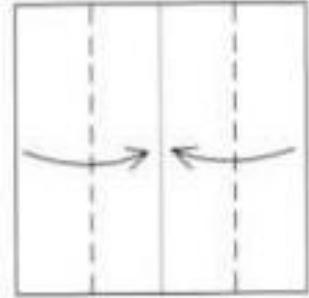

به سمت مرکز تا بزنید.

4



بچرخانید.

5

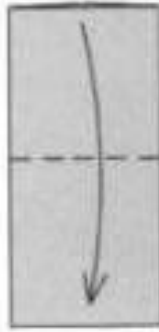

6

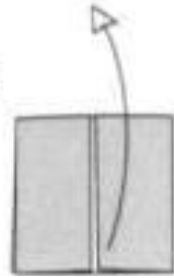

تا را باز کنید.

7

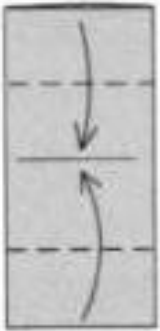

8



9



10



تا را باز کنید.

11

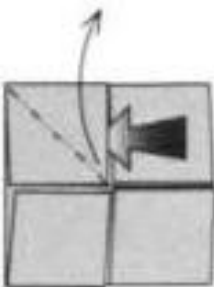

انگشتان را داخل قرار داده تا گوشه را بیرون بکشید.

12

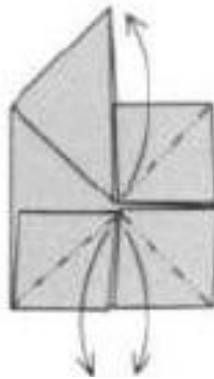

سه گوشه دیگر را بیرون بکشید.

13



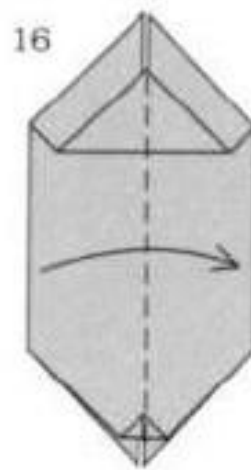
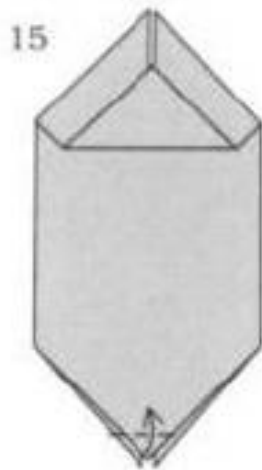
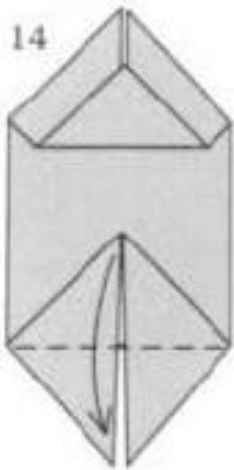

از نیمه تا بزنید.

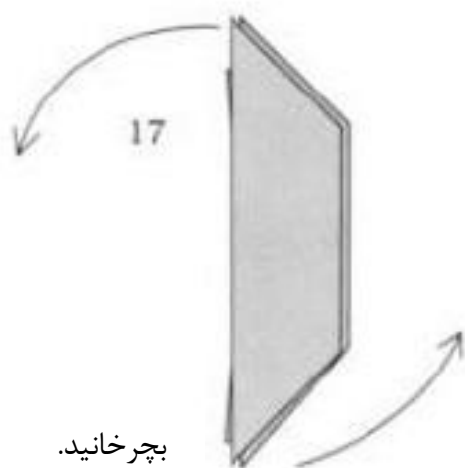

بچرخانید.



برای پشت هم تکرار کنید.

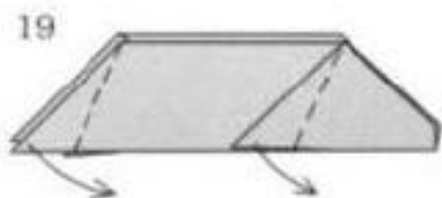

پاها را به سمت پایین تا بزنید
و برای پشت هم تکرار کنید.

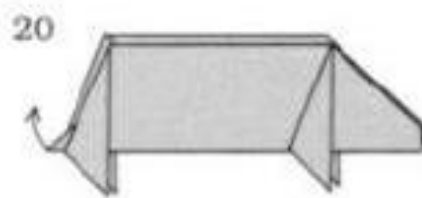

دم را به سمت بیرون بلغزانید.

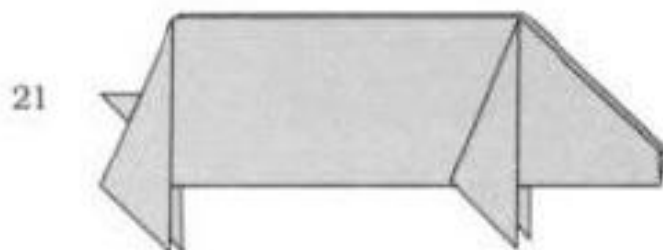

خوک

بمب آبی

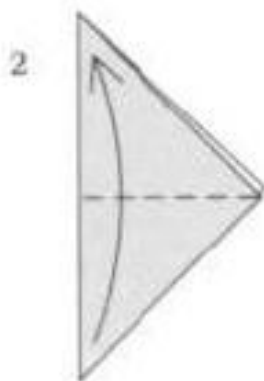
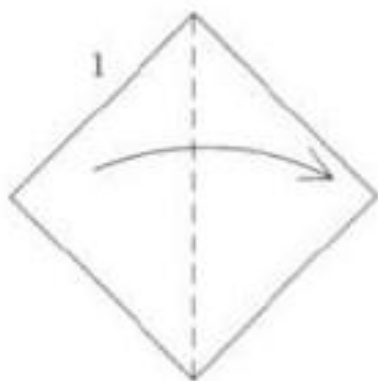

به پشت تا بزنید.

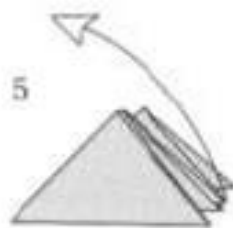

لایه میانی را بیرون بکشید.

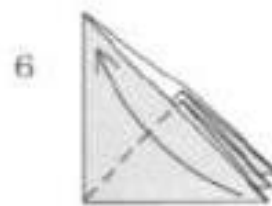

بچرخانید.



گوشه ها را به سمت بالا تا زده
و برای پشت هم تکرار کنید.

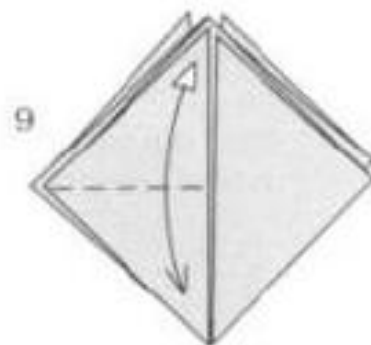

یک لایه را به سمت پایین تا
زده و تا را باز کنید.

10

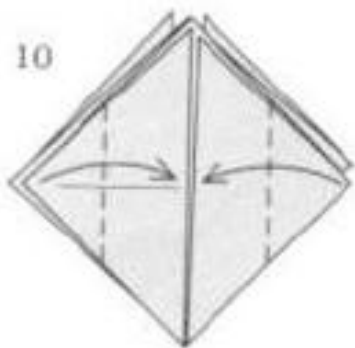

به مرکز تا بزنید. برای پشت هم
تکرار کنید.

11

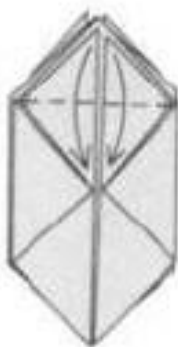

به گوشه تا بزنید. برای پشت هم
تکرار کنید.

12



برای پشت هم تکرار کنید.

13



تا را باز کنید. برای پشت هم
تکرار کنید.

14



درون جیبها را باز کنید. برای
پشت هم تکرار کنید.

15



از زیر به داخل آن بدمید.



16



بمب آبی

جعبه شکلات

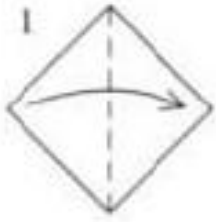

از وسط تا بزنید.

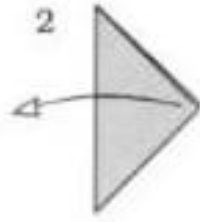

تا را باز کنید.

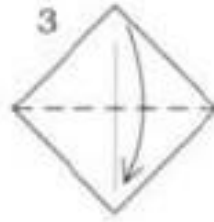

از وسط تا بزنید.

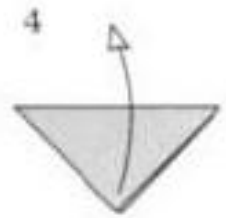

تا را باز کنید.

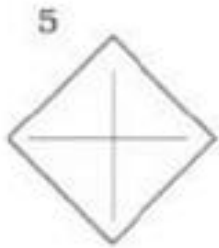

بچرخانید

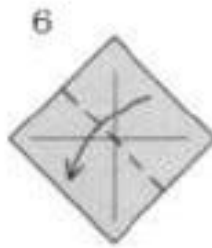

از نیمه تا بزنید.

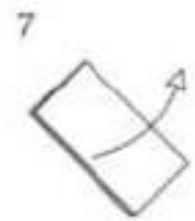

تا را باز کنید.

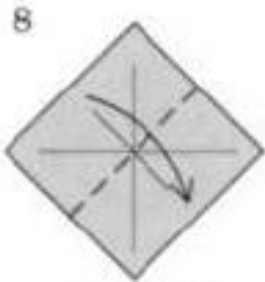

از نیمه تا بزنید.

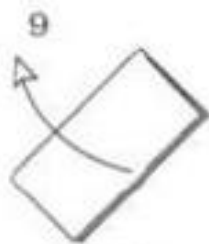

تا را باز کنید.

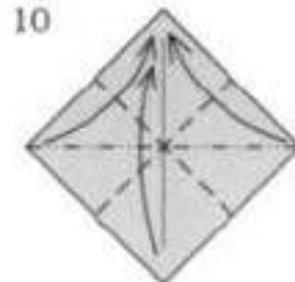

در راستای خط چینها
جمع کنید تا همه گوشه
ها به هم برسند.



این یک گام میانی سه
بعدی است.

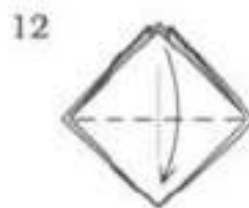

برای پشت هم تکرار کنید.

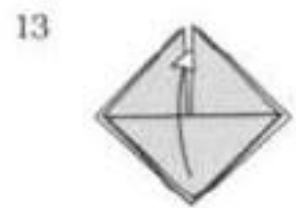

تا را باز کنید. برای پشت
هم تکرار کنید.

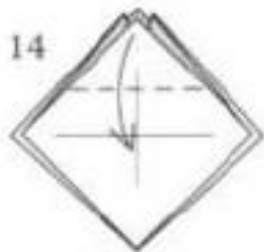

برای پشت هم تکرار کنید.

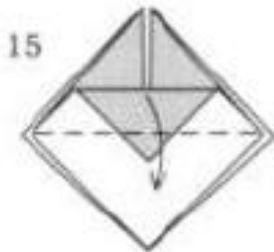

برای پشت هم تکرار کنید.

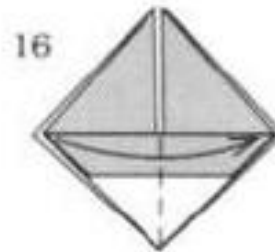

برای پشت هم تکرار کنید.

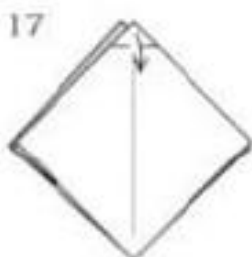

نوک را به سمت پایین تا بزنید.
برای پشت هم تکرار کنید.

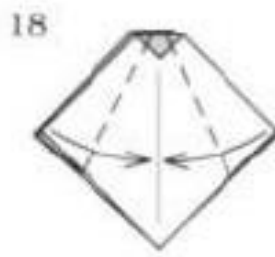

مانند بادبادک تا بزنید.
برای پشت هم تکرار کنید.

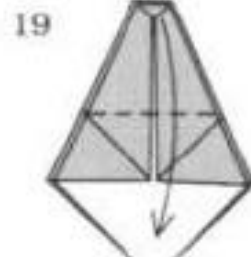

برای پشت هم تکرار کنید.

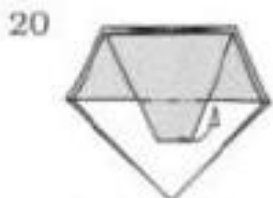

به سمت داخل فرو برید.
برای پشت هم تکرار کنید.



جعبه را باز کنید.

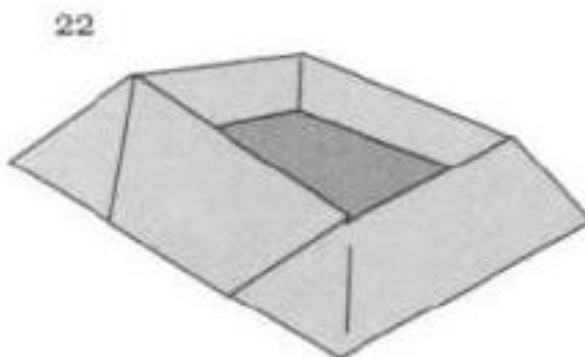

جعبه شکلات

جعبه تزئینی

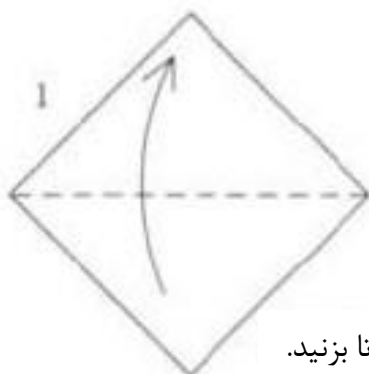

از وسط تا بزنید.

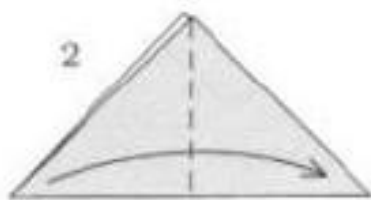

از وسط تا بزنید.

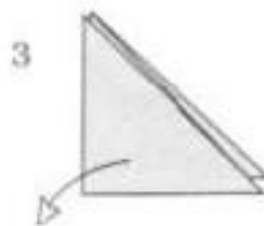

همه تاها را باز کنید.

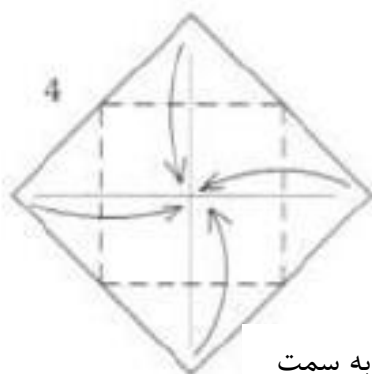

گوشه ها را به سمت مرکز تا بزنید.



بچرخانید.

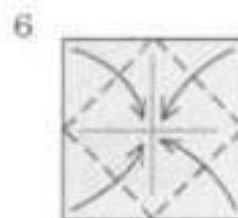

گوشه ها را به سمت مرکز تا بزنید.

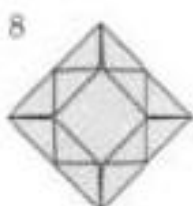

بچرخانید.

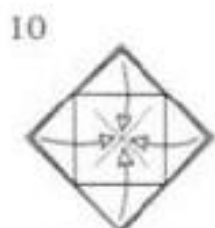
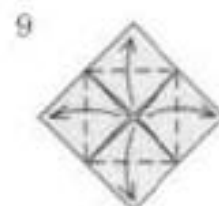

تا را باز کنید.

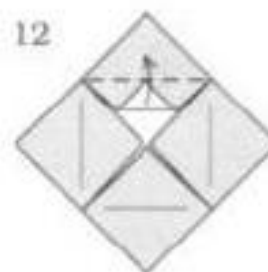
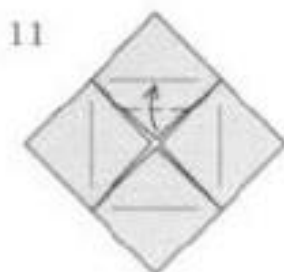

13

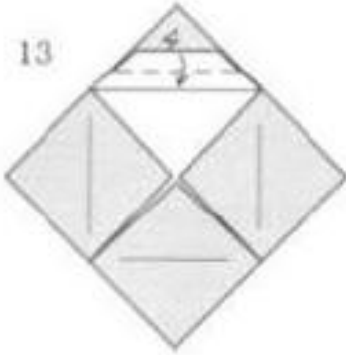

گوشه را به سمت بیرون بلغزانید.

14

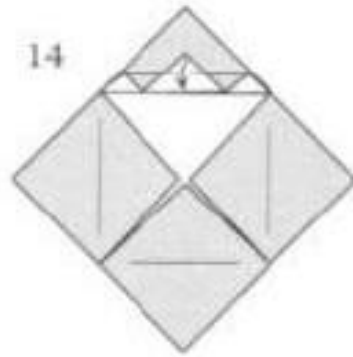

15

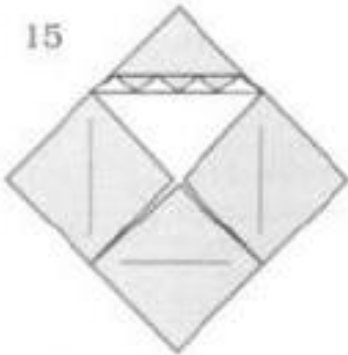

گامهای ۱۱ تا ۱۴ را برای سه ضلع تکرار کنید.

16



انگشتان را داخل قرار داده و از بیرون فشار دهید. این کار را برای هر ضلع انجام دهید.

17

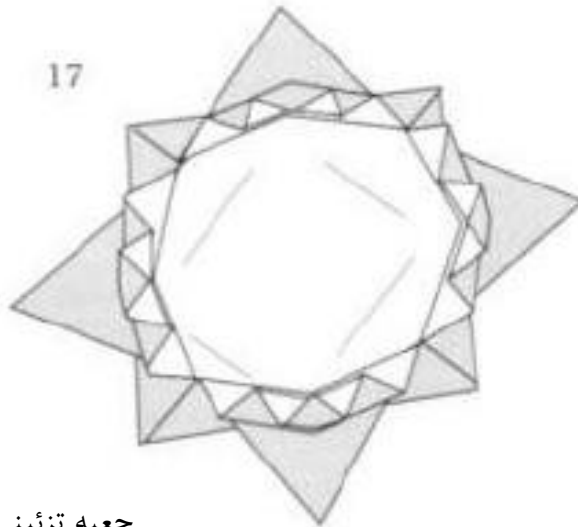

جعبه تزئینی